



HANDLEIDING - MODE D'EMPLOI - MANUAL

BVK200 (722313458)

Koelventilator

Ventilateur de refroidissement

Cooling fan

- NL** P.02 Gelieve te lezen en voor later gebruik bewaren
- FR** P.04 Veuillez lire et conserver pour consultation ultérieure
- EN** P.06 Please read and keep for future reference

Lees deze instructies voor gebruik en bewaar deze voor verdere raadpleging.

Aandacht: Bij het eerste gebruik is het normaal dat het apparaat een bijzondere geur afgeeft. Tijdens de eerste gebruiksuren zal deze geur geleidelijk verdwijnen.

1 Veiligheidsvoorschriften

- Koppel het apparaat los van de stroomtoevoer voordat u reinigings- of onderhoudswerkzaamheden uitvoert.
- Als de voedingskabel beschadigd is, neem dan contact op met een door de fabrikant goedgekeurde specialist, om gevaar te voorkomen.
- Trek de stekker uit het stopcontact als u het apparaat niet gebruikt. Bescherm het bedieningspaneel tegen vochtigheid.
- Houd kinderen uit de buurt van het apparaat, zodat ze er niet mee kunnen spelen.

2 Bediening

Water toevoegen:

Figuur 1 toont waar u de watertank kunt invullen.

Open het deksel met het opschrift "in" en giet het water langzaam door het gat. Als de tank vol is, sluit u het deksel weer.

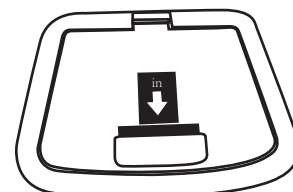

Figuur 1

Waterniveaumeter:

Figuur 2 toont de waterniveaumeter die zich op het voorpaneel van het apparaat bevindt.

Als het water de bovenkant van de meter bereikt, betekent dit dat de tank vol is. Als u het apparaat gebruikt, daalt het niveau naar de bodem. Wanneer het niveau op de bodem ligt, moet u water in de tank toevoegen.

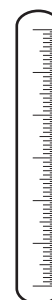

Figuur 2

De ventilatorsnelheid instellen:

Zoals op figuur 3 getoond, zijn er 3 draaiknoppen op het apparaat:

- De eerste links (1) is de "Oscillatie" knop.
- De tweede in het midden (2) is de "Koeling" knop.
- De derde rechts (3) is de "Snelheid" knop.

Er zijn drie snelheden beschikbaar: niveau 1 is de lage snelheid, niveau 2 is de middelhoge snelheid, niveau 3 is de hoge snelheid.

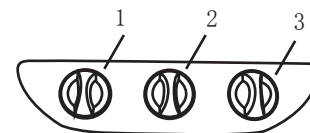

Figuur 3

Koelfunctie:

Als u de koelfunctie wenst te gebruiken, zorg ervoor dat er water in de tank is.

Draai de middelste knop naar "ON" om de koelfunctie te selecteren.

Als u het apparaat alleen als ventilator wenst te gebruiken, draai dan de middelste knop naar "OFF".

3 Onderhoud

Waarschuwing: Zorg ervoor, voor ieder onderhoud, dat het apparaat losgekoppeld is van de stroomtoevoer.

De koelkussens inbouwen en demonteren:

Zoals op figuur 4 getoond, als u de koelkussens wilt demonteren, moet u eerst de twee schroeven op het achterpaneel losdraaien. Trek het paneel naar beneden tot het loskomt.

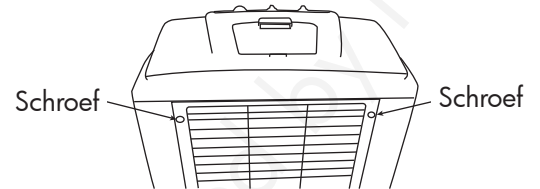

Figuur 4

Waterafvoer:

Zoals op figuur 5 getoond, als u de watertank wilt legen, moet u eerst de aftapplug aan de achterkant van de tank losschroeven, en vervolgens het apparaat kantelen om het water te legen. Om het water schoon te houden, raden wij aan het water regelmatig te vervangen. De aanbevolen frequentie is eenmaal per week. Als het apparaat voor een langere tijd niet wordt gebruikt, moet u de watertank legen.

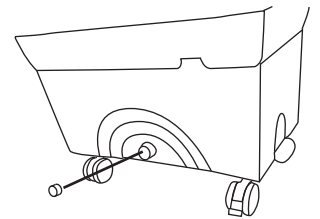

Figuur 5

De koelkussens/het filter schoonmaken/vervangen:

Reinig de koelkussens indien nodig, of tweemaal per seizoen. Gebruik een kleine hoeveelheid reinigingsmiddel met water en wrijf de kussens zachtjes, om te voorkomen dat ze beschadigd raken. Als er te veel vuil in de koelkussens is, kunt u deze het beste vervangen. Zoals in figuur 6 getoond, om de kussens te verwijderen, moet u eerst de kunststof doppen verwijderen van de kunststof spijkers die gebruikt worden om de koelkussens te bevestigen. Plaats de nieuwe koelkussens in functie van de hoek van de schuine groef, en bevestig deze met behulp van de kunststof spijkers en doppen.

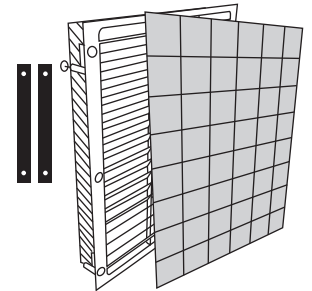

Figuur 6

4 Storingen oplossen

Storingen	Mogelijke oorzaken	Oplossingen
De waterpomp zuigt geen water aan	De waterpomp is niet ingeschakeld	Draai de knop naar "ON"
	Het waterniveau is te laag	Vul water bij en schakel de pomp in
	De waterpomp is defect	Vervang de waterpomp
De ventilator draait niet	Controleer of de stroomvoeding goed is aangesloten en of het bedieningspaneel in goede staat is	
	Als de aardingsdraad is aangesloten, controleer dan of er een kortsluiting is	

Lisez ces instructions avant utilisation et conservez-les pour consultation ultérieure.

Attention : Lors de la première utilisation, il est normal que l'appareil dégage une odeur particulière. Au cours des premières heures d'utilisation, cette odeur disparaît progressivement.

1 Consignes de sécurité

- Débranchez l'appareil avant tout travail de nettoyage ou d'entretien.
- Si le câble d'alimentation est endommagé, faites appel à un spécialiste agréé par le fabricant, pour éviter tout danger.
- Débranchez l'appareil lorsqu'il n'est pas utilisé. Protégez le panneau de commande de l'humidité.
- Surveillez les enfants pour qu'ils ne jouent pas avec l'appareil.

2 Utilisation

Ajouter de l'eau :

La figure 1 montre l'endroit par lequel vous pouvez remplir le réservoir d'eau. Ouvrez le couvercle avec l'inscription «in» et versez l'eau lentement par le trou. Lorsque le réservoir est rempli, refermez le couvercle.

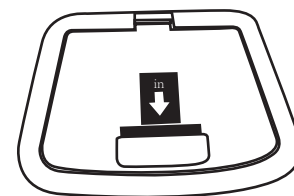

Figure 1

Jauge de niveau d'eau :

La figure 2 montre la jauge de niveau d'eau située sur le panneau avant de l'appareil. Lorsque l'eau atteint le haut de la jauge, cela signifie que le réservoir est rempli. Au fur et à mesure de l'utilisation, le niveau descend vers le bas. Lorsque le niveau est tout en bas, vous devez rajouter de l'eau dans le réservoir.



Figure 2

Réglage de la vitesse du ventilateur :

Comme le montre la figure 3, il y a 3 boutons rotatifs sur l'appareil :

- Le premier sur la gauche (1) est le bouton «Oscillation».
- Le second au milieu (2) est le bouton «Refroidissement».
- Le troisième sur la droite (3) est le bouton «Vitesse».

Il y a trois vitesses disponibles : le niveau 1 est la vitesse lente, le niveau 2 est la vitesse moyenne, le niveau 3 est la vitesse rapide.

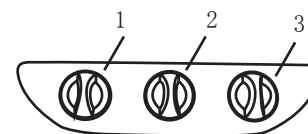

Figure 3

Fonction de refroidissement :

Si vous souhaitez utiliser la fonction de refroidissement, assurez-vous qu'il y a de l'eau dans le réservoir.

Tournez le bouton du milieu sur «ON» pour sélectionner la fonction de refroidissement.

Si vous souhaitez utiliser l'appareil uniquement comme ventilateur, tournez le bouton du milieu sur «OFF».

3 Entretien

Avertissement : Assurez-vous que l'appareil est débranché avant tout travail d'entretien.

Installation et démontage des coussinets de refroidissement :

Comme le montre la figure 4, si vous voulez démonter les coussinets de refroidissement, vous devez d'abord desserrer les deux vis sur le panneau arrière. Tirez le panneau vers le bas, jusqu'à ce qu'il se détache.

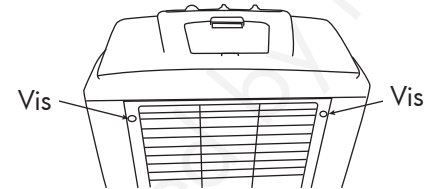

Figure 4

Vidange :

Comme le montre la figure 5, si vous souhaitez vider le réservoir d'eau, vous devez d'abord dévisser le bouchon de vidange à l'arrière du réservoir, et pencher ensuite l'appareil pour le vider. Pour que l'eau reste propre, nous vous conseillons de remplacer l'eau régulièrement. La fréquence recommandée est d'une fois par semaine. Si l'appareil doit rester inutilisé pour une longue période, vous devez vider le réservoir d'eau.

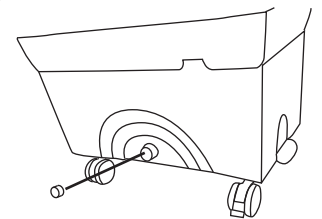

Figure 5

Nettoyer/remplacer les coussinets de refroidissement/le filtre :

Nettoyez les coussinets de refroidissement lorsque c'est nécessaire, ou deux fois par saison. Utilisez un peu d'eau avec du détergent et frottez doucement les coussinets pour ne pas les endommager. S'il y a trop de saletés dans les coussinets, il est préférable de les remplacer. Comme le montre la figure 6, pour enlever les coussinets, vous devez d'abord enlever les capuchons en plastique des clous en plastique utilisés pour fixer les coussinets. Placez les nouveaux coussinets en fonction de l'angle de la rainure inclinée, puis fixez-les avec les clous et les capuchons en plastique.

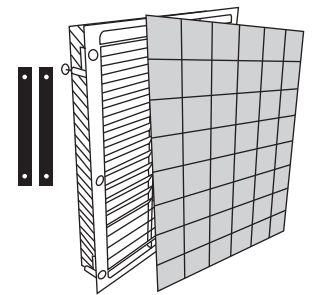

Figure 6

4 Résolution des pannes

Pannes	Causes possibles	Solutions
La pompe à eau n'aspire pas l'eau	La pompe à eau n'est pas activée	Tournez le bouton sur "ON"
	Le niveau d'eau est trop bas	Ajoutez de l'eau et allumez la pompe
	La pompe à eau est défectueuse	Remplacez la pompe
Le ventilateur ne tourne pas	Vérifiez si l'alimentation électrique est bien branchée et si le panneau de commande est en bon état	
	Si le fil de terre est connecté, vérifiez s'il y a un court-circuit	

Please read these instructions before use and keep them for future reference.

Attention: It is common phenomenon there may be abnormal smell when the machine is used for the first time. After working for several hours, the smell will disappear gradually.

1 Safety instructions

- Please pull the power plug and cut off the electricity before any cleaning or maintenance is done.
- If the power cord is damaged, please call the specialized people from the manufacturer or the maintenance department to avoid potential danger.
- Please pull the power plug when the machine is not in use. Any part of the control panel can't be moistured.
- Children should be supervised to prevent them from playing with the machine.

2 Operation

Adding water:

As shown in figure 1, this is the place where you can add water to the water tank. Please open the cover with the word "in" and slowly add water to it. Be careful not to spill out the water. After the water tank is filled with water please close the cover.

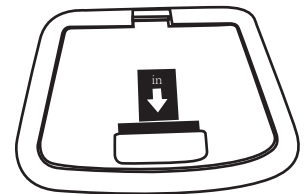

Figure 1

Water level gauge:

As shown in figure 2, there is a water level gauge on the front panel of the machine. When the water level reaches the upward side, it means the water tank is full of water. As the water in the water tank is used gradually, the water level will also move to the downward side. When the water level is below the display status please add water again.

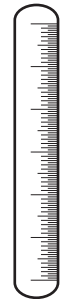

Figure 2

Wind speed adjustment:

As shown in figure 3, there are three rotary switches on the machine:

- The first one (1) on the left is the "Swing" switch.
 - The second one (2) in the middle is the "Cool" switch.
 - The third one (3) on the right is the "Speed" switch.
- There are three different wind speeds: 1 means "low", 2 means "medium", 3 means "high".

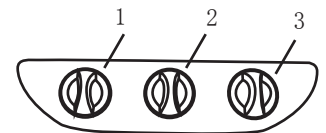

Figure 3

Cooling function:

If you want to use the cooling function, please make sure that the water tank is filled with water. Turn the switch in the middle to the state "ON" to choose the cooling function. If you only want to use the air cooler as a fan, please turn the switch to the state "OFF".

3 Maintenance

Warning: Please ensure the machine is unplugged before any maintenance is done.

Install and dismantle the cooling pads:

As shown in figure 4, if you want to dismantle the cooling pads, you must first unscrew the two screws on the back of the panel. Pull the back panel downward until it is taken out.

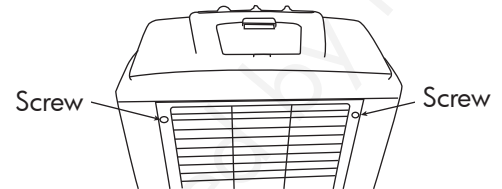

Figure 4

Drainage:

As shown in figure 5, if you want to drain the water in the water tank, you can first screw out the drainage rotary knob at the back of the water tank and then lean the machine backward to drain the water. In order to keep the water clean, you should drain the water at regular intervals. The recommended frequency is once a week. If the air cooler will not be used for a long time, please drain the water.

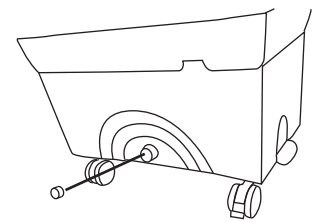

Figure 5

Clean/Replace the cooling pads/filter:

Please clean the cooling pads when needed or just clean them twice a season. During cleaning, please add some detergent to the water and then scrub the cooling pads softly in order to avoid damage. If there are too many scales in the cooling pads, you'd better replace them with new ones. As shown in figure 6, when you want to remove the cooling pads from the panel, you should first disconnect the plastic caps from the plastic nails that are used to fasten the cooling pads. If you want to replace the cooling pads, please place them according to the angles of the sloping groove and then use the plastic caps and plastic nails to fasten the cooling pads.

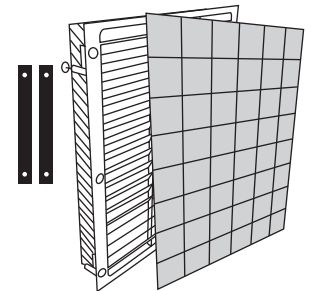

Figure 6

4 Trouble shooting

Problems	Possible causes	Solutions
The water pump can not lift water	The water pump is not in operation	Turn the button to "ON"
	The water level is too low	Add water and turn on the water pump
	The water pump breaks down	Replace the water pump
The fan does not rotate	Examine whether the power source is correctly connected and whether the control panel is in good condition	
	If the ground protection is connected, please examine whether it is in short circuit state	

NL 5 Onderdelen
FR 5 Pièces détachées
EN 5 Spare parts

1. Motor / Moteur / Motor
2. Bedieningspaneel / Panneau de commande / Control panel
3. Waterpomp / Pompe à eau / Water pump
4. Koelkussens / Coussinets de refroidissement / Cooling pads
5. Waterinlaat / Entrée d'eau / Water inlet
6. Waterniveaumeter / Jauge de niveau d'eau / Water level gauge
7. Wielen / Roues / Wheels
8. Waterafvoergat / Trou d'évacuation de l'eau / Water drainage hole
9. Waterdicht net/filter / Filet/filtre étanche à l'eau / Water proof net/filter

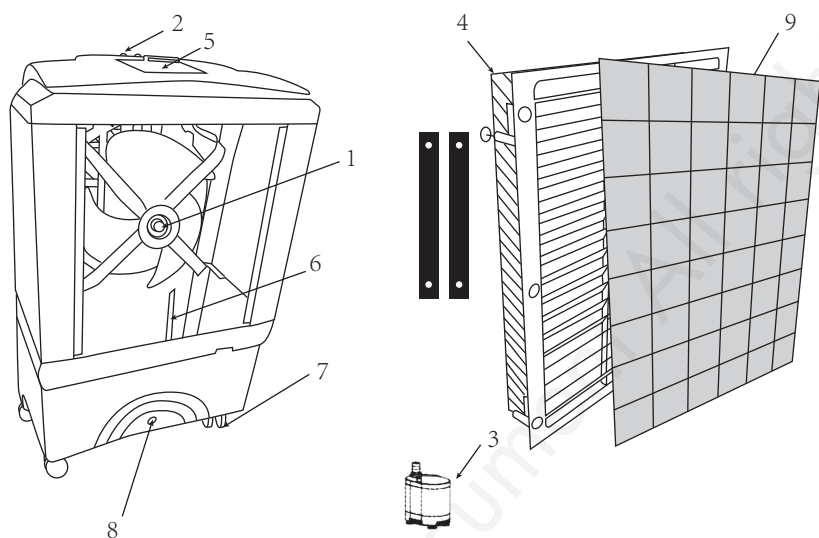

NL 6 **EG conformiteitsverklaring**
FR 6 **Déclaration de conformité CE**
EN 6 **EC declaration of conformity**

Fabrikant/Invoerder
 Fabricant/Importateur
 Manufacturer/Retailer

Vynckier Tools sa
 Avenue Patrick Wagnon, 7
 ZAEM de Haureu
 B-7700 Mouscron

Verklaart hierbij dat het volgende product :
 Déclare par la présente que le produit suivant :
 Hereby declares that the following product :

Product **Koelventilator**
 Produit **Ventilateur de refroidissement**
 Product **Cooling fan**

Order nr. : **BVK200 (722313458)**

Test report reference: **B-S190925510, B-E190925509**

Geldende EG-richtlijnen
 Normes CE en vigueur
 Relevant EU directives

2014/35/EU
2014/30/EU
EN 60335-1:2012+A13:2017
EN 60335-2-80:2003+A1:2004+A2:2009
EN 60335-2-98:2003+A1:2005+A2:2008
EN 62233:2008+AC:2008
EN 55014-1:2017
EN 61000-3-2:2014, EN 61000-3-3:2013
EN 55014-2:2015

Overeenstemt met de bestemming van de bovengenoemde richtlijnen - met inbegrip van deze betreffende het tijdstip van de verklaring der geldende veranderingen.

Correspond aux directives citées ci-dessus, y compris aux modifications en vigueur au moment de cette déclaration.

Meets the provisions of the aforementioned directive, including, any amendments valid at the time of this statement.

Mouscron, 17/11/2020

Bart Vynckier, Director
 Vynckier Tools sa

