



HANDLEIDING - MODE D'EMPLOI - MANUAL

**HHK120** (829700239)

# **Houthakselaar Broyeur de bois Wood chipper**

- NL** P.02 Gelieve te lezen en voor later gebruik bewaren
- FR** P.10 Veuillez lire et conserver pour consultation ultérieure
- EN** P.18 Please read and keep for future reference

## Inhoud

<b>1 Veiligheid</b> .....	<b>2</b>
1.1 In deze handleiding gebruikte signaalwoorden.....	2
1.2 Veiligheidsvoorschriften .....	3
<b>2 Technische specificaties</b> .....	<b>6</b>
<b>3 Bediening van de hakselaar</b> .....	<b>7</b>
3.1 Opstarten van de machine.....	7
3.2 Stoppen van de machine .....	7
3.3 Bedienerszone.....	7
3.4 Hout versnipperen.....	8
3.5 In geval van blokkering.....	8
<b>4 Onderhoud</b> .....	<b>8</b>
4.1 Controlelijst voor het onderhoud .....	8
4.2 Onderhoud van de motor .....	8
4.3 Smering.....	8
4.4 De tandheugel en het tandwiel smeren .....	9
<b>5 Storingen oplossen</b> .....	<b>9</b>
<b>6 Montage instructies</b> .....	<b>26</b>
<b>7 Onderdelen</b> .....	<b>35</b>
<b>8 EG conformiteitsverklaring</b> .....	<b>37</b>

## 1 Veiligheid

### 1.1 In deze handleiding gebruikte signaalwoorden

 **WAARSCHUWING!**  
Duidt op een gevaarlijke situatie die, indien niet wordt vermeden, kan leiden tot ernstig of dodelijk letsel.

 **AANDACHT!**  
Duidt op een gevaarlijke situatie die, indien niet wordt vermeden, kan leiden tot licht of middelzwaar letsel.

 **OPMERKING**  
Belangrijke informatie voor het juiste gebruik van uw machine. Het niet opvolgen van deze instructie kan leiden tot schade aan uw machine of andere eigendommen.

### Aanvullende informatie en eventuele wijzigingen

Aanvullende informatie en eventuele wijzigingen

Wij behouden ons het recht voor om onze producten op elk ogenblik stop te zetten, te wijzigen of te verbeteren zonder voorafgaande kennisgeving of verplichting aan de koper. De beschrijvingen en specificaties in deze handleiding waren van kracht ten tijde van het drukken. De in deze handleiding beschreven voorzieningen kunnen optioneel zijn. Sommige illustraties zijn mogelijk niet van toepassing op uw machine.

## 1.2 Veiligheidsvoorschriften

### Waarschuwingslabels op uw machine

⚠ DANGER

⚠ WARNING

DO NOT place wood or branch over 80mm diameter into the shredder hopper. The blades may be stuck if feed wood or branch bigger than 80mm diameter.

80mm

- Read the owner's manual(s) before starting and using unit.
- Keep all shields and guards in place and securely attached.
- Keep hands, feet, face, clothing and long hair out of Shredder Hopper, Chipper Chute and Discharge Chute while the engine is running. Rotating cutting blades inside these openings will cause serious personal injury if contacted. Material being processed may bounce back from inlet openings or be thrown from the discharge chute. Long hair or loose clothing may be pulled sucked into the inlet openings.
- If the chipped shredder jams or becomes clogged, immediately shut off the engine and wait for all moving parts to come to a complete stop before clearing.
- If engine stalls because of jam, move throttle control lever to stop position or shut-off rocker to "0" if equipped before clearing.
- Do not install, remove, adjust or service the discharge screen or any other part while the engine is running. Blade contact can occur.
- Do not operate on uneven ground where unit is unstable.
- To avoid a fire hazard, keep leaves, grass, and other combustible materials away from hot engine and muffler.
- Keep children and others away from area of operation.
- Wear approved safety glasses, gloves and ear protection.
- Do not operate on pavement, gravel or other hard surfaces since objects can ricochet and cause injury.





-  **WAARSCHUWING!** Zorg ervoor dat de draad voor de noodstopknop goed is aangesloten. Doet u dit niet, dan kan dit leiden tot ernstig letsel of de dood.

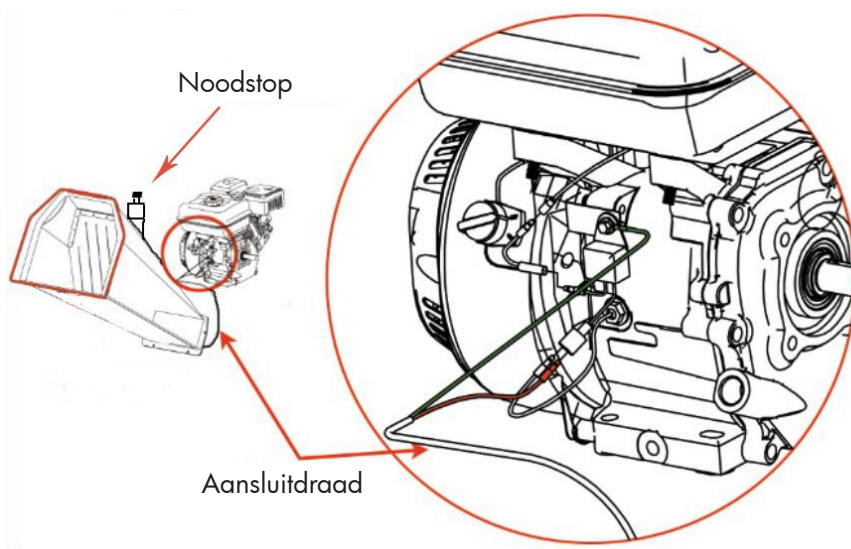

### Toepassingsgebied

- Deze machine is uitsluitend ontworpen voor het versnipperen van hout en mag niet voor andere doeleinden worden gebruikt. Het mag alleen worden gebruikt door geschoolde bedieners die bekend zijn met de inhoud van deze handleiding. Het is potentieel gevaarlijk om andere dan de door uw verdeler geleverde onderdelen te monteren of te gebruiken. De fabrikant aanvaardt geen aansprakelijkheid voor de gevolgen van een dergelijk gebruik, waardoor ook de garantie op de machine vervalt.

### Voor het gebruik van de hakselaar

- Bedieners moeten volledig opgeleid zijn voordat zij deze machine gebruiken.
- De gebruikershandleiding moet worden gelezen en begrepen.
- De machine moet op een vlakke ondergrond worden geplaatst, alle beschermingsinrichtingen moeten geïnstalleerd zijn en in goede staat verkeren.
- De messen moeten in goede staat verkeren en stevig vastzitten. Alle messen moeten als set worden geslepen of vervangen.
- Alle bevestigingen moeten worden gecontroleerd om er zeker van te zijn dat ze goed vastzitten.
- Alleen HOUTEN materiaal zonder spijkers e.d. mag in de machine worden gevoerd.
- Een brandblusser moet ter plaatse beschikbaar zijn.

### Bij het gebruik van de hakselaar

- Voer de machine altijd vanaf de zijkant.
- De aanwezigheid van een tweede bediener in de nabijheid wordt aanbevolen.
- Let op de richting van de afvoergoot en eventueel op de windrichting, om te voorkomen dat stukken puin op de weg worden geworpen of op plaatsen waar omstanders er last van zouden kunnen hebben.
- Plaats geen enkel lichaamsdeel in de invoertrechter terwijl de machine draait.
- Bedien de machine niet onder invloed van alcohol of drugs.
- Gebruik de machine niet in een gebouw of een afgesloten ruimte en klim niet op de invoertrechter.

### Bescherm uzelf en anderen in de omgeving

-  **WAARSCHUWING!** Dit is een zeer krachtige machine, waarvan de bewegende delen met grote energie werken. U moet de machine veilig bedienen. Onveilige bediening kan een aantal gevaren opleveren voor u en andere mensen in de omgeving. Neem altijd de volgende voorzorgsmaatregelen in acht bij het gebruik van deze machine:

- Denk eraan dat de bediener of gebruiker verantwoordelijk is voor ongevallen of risico's voor andere personen, hun eigendom en henzelf.

- Draag altijd een veiligheidsbril of een gelaatscherm met zijkapjes wanneer u de hakselaar bedient, om uw ogen te beschermen tegen rondvliegende brokstukken.
- Draag geen losse kleding of sieraden, die kunnen blijven haken aan bewegende delen.
- Wij raden u aan handschoenen te dragen wanneer u de hakselaar bedient. Zorg ervoor dat uw handschoenen goed passen en geen losse manchetten of trekkoorden hebben.
- Draag schoenen met antislipzolen wanneer u uw hakselaar gebruikt. Als u veiligheidsschoenen heeft, raden wij u aan deze te dragen. Bedien de machine niet op blote voeten of met open sandalen.
- Draag een lange broek wanneer u de hakselaar bedient.
- Houd omstanders altijd op minstens 15 meter afstand van uw werkgebied. Stop de motor wanneer een andere persoon of huisdier nadert.

## Veiligheid van kinderen en huisdieren



### WAARSCHUWING!

**Tragische ongelukken kunnen gebeuren als de bediener niet alert is op de aanwezigheid van kinderen en huisdieren. Kinderen worden vaak aangetrokken door de machine en het versnipperen. Ga er nooit van uit dat kinderen blijven waar u ze het laatst zag. Neem altijd deze voorzorgsmaatregelen in acht:**

- Houd kinderen en huisdieren op minstens 15 meter afstand van het werkgebied en zorg ervoor dat ze onder toezicht staan van een verantwoordelijke volwassene.
- Wees alert en zet de machine uit als er kinderen of huisdieren in het werkgebied komen.
- Laat kinderen nooit de hakselaar bedienen.

## Veiligheid met benzinemachines



### WAARSCHUWING!

**Benzine is een licht ontvlambare vloeistof. Benzine geeft ook ontvlambare dampen af die gemakkelijk kunnen ontbranden en brand of een explosie kunnen veroorzaken. Vergeet nooit de gevaren van benzine. Neem altijd deze voorzorgsmaatregelen in acht:**

- Laat de motor nooit draaien in een afgesloten ruimte of zonder voldoende ventilatie, want motoruitlaatgassen bevatten koolmonoxide, een reukloos, smaakloos en dodelijk giftig gas.
- Bewaar alle brandstoffen en oliën in speciaal ontworpen en goedgekeurde houders en houd ze uit de buurt van warmte en open vuur en buiten het bereik van kinderen.
- Vervang de rubberen brandstofleidingen en fittings wanneer ze versleten of beschadigd zijn en na 5 jaar gebruik.
- Vul de brandstoftank buiten met de motor uit en laat de motor volledig afkoelen. Hanteer geen benzine als u of iemand anders in de buurt rookt, of als u in de buurt bent van iets dat de benzine kan doen ontbranden of exploderen. Plaats de tankdop en de opslagtankdop terug.
- Als u benzine morst, probeer de motor dan niet te starten. Verplaats de machine weg van het gemorste gebied en vermijd het creëren van een ontstekingsbron totdat de benzinedampen zijn verdwenen. Veeg gemorste brandstof op om brandgevaar te voorkomen en voer afvalmateriaal op de juiste wijze af.
- Laat de motor volledig afkoelen voordat u hem in een afgesloten ruimte opbergt. Bewaar een apparaat met een brandstoftank, of een opslagtank, nooit in de buurt van een open vlam of vonk, zoals een waterverwarmer, kachel, wasdroger of oven.
- Voer nooit afstellingen of reparaties uit terwijl de motor draait. Stop de motor, ontkoppel de bougie draad, houd deze uit de buurt van de bougie om onbedoeld starten te voorkomen, en wacht 5 minuten alvorens afstellingen of reparaties uit te voeren.
- Verander nooit de instelling van de motorregelaar. De regelaar regelt het maximale veilige bedrijfstoerental en beschermt de motor. Een te hoge snelheid is gevaarlijk en zal de motor en andere bewegende delen van de machine beschadigen. Raadpleeg indien nodig uw erkende verdeler voor de instellingen van de motorregelaar.
- Houd brandbare materialen uit de buurt van de motor als deze heet is.
- Dek de machine nooit af als de geluiddemper nog heet is.
- Laat de motor niet draaien als het luchtfilter of het luchtinlaatdeksel van de carburator verwijderd zijn. Verwijdering van deze onderdelen kan brandgevaar opleveren. Gebruik geen ontvlambare oplossingen om het luchtfilter te reinigen.
- De geluiddemper en de motor worden zeer heet en kunnen ernstige brandwonden veroorzaken. Raak ze niet aan.

## Algemene veiligheid



### WAARSCHUWING!

**Veilig gebruik van deze hakselaar is noodzakelijk om het risico van overlijden of ernstig letsel te voorkomen of tot een minimum te beperken. Onveilig gebruik kan een aantal risico's voor u inhouden. Neem altijd de volgende voorzorgsmaatregelen bij het gebruik van de hakselaar:**

- Uw hakselaar is een krachtig werktuig, geen speelgoed. Wees te allen tijde uiterst voorzichtig. De machine is ontworpen om hout te versnipperen. Gebruik het niet voor andere doeleinden.
- Weet hoe je de hakselaar snel moet stoppen.
- Gebruik uw machine nooit op een glad, nat, modderig of beïjzeld oppervlak. Wees voorzichtig om uitglijden of vallen te voorkomen.
- Raadpleeg de instructies van de fabrikant voor de juiste werking en installatie van de accessoires.
- Gebruik de machine nooit zonder er zeker van te zijn dat alle afschermingen op hun plaats zitten.
- Nooit enig onderdeel van de hakselaar verwijderen, buigen, snijden, afstellen of lassen. Dit omvat veiligheidsvoorzieningen. Wijzigingen aan uw machine kunnen leiden tot persoonlijk letsel of materiële schade en maken uw garantie ongeldig.
- Als de machine een ongewoon geluid of ongewone trillingen begint te maken, stopt u de motor, maakt u de bougiedraad los, verwijdert u deze van de bougie om onbedoeld starten te voorkomen, wacht u 5 minuten tot de motor is afgekoeld en controleert u hem vervolgens op schade.
- Trillingen zijn meestal een teken van gevaar. Controleer beschadigde onderdelen en reinig, repareer en/of vervang deze indien nodig.
- Wijzig nooit veiligheidsvoorzieningen. Controleer regelmatig of ze goed functioneren.
- Voordat u onderhoud of inspectie uitvoert, moet u de motor stoppen, de bougiedraad loskoppelen van de bougie om onbedoeld starten te voorkomen, en 5 minuten wachten tot de machine is afgekoeld.
- Laat de hakselaar nooit bedienen door iemand die niet bekend is met deze instructies.
- Laat uw machine alleen bedienen door verantwoordelijke personen die bekend zijn met deze veiligheidsregels.
- Overbelast de hakselaar nooit en probeer nooit hout te versnipperen dat groter is dan de door de fabrikant opgegeven afmetingen. Dit kan leiden tot ernstig letsel of schade aan de machine.
- Tijdens het gebruik, haast je niet en zie de dingen niet als vanzelfsprekend. Als u twijfels hebt over de apparatuur of uw omgeving, zet de machine dan stil en neem de tijd om de zaken te onderzoeken.
- Bedien de machine nooit onder invloed van alcohol, drugs of medicijnen.
- Gebruik de machine alleen bij daglicht.
- Wees je bewust van verborgen gevaren of verkeer.
- Houd alle bouten en moeren vast en zorg dat de apparatuur goed blijft werken.

### Opmerking voor alle gebruikers

De lijst van waarschuwingen en voorzorgsmaatregelen is niet volledig. Als zich situaties voordoen die niet in deze handleiding worden behandeld, moet de bediener zijn gezond verstand gebruiken en deze hakselaar veilig bedienen. Neem contact op met uw verdeler voor assistentie.

## 2 Technische specificaties

Model	HHK120
Motor	Loncin benzinemotor - 15 pk - 4-takt - euro 5
Start	Manuele start
Hakselcapaciteit	8 - 9 m <sup>3</sup> /h
Houtdiameter	120 mm
Messen	Twee omkeerbare messen
Band	16 x 8-7
Maximale snelheid	2200 tpm
Capaciteit benzinetank	6,5 l
Motorolie	1,1 l
Geluidsniveau	70 dB(A)
Totale afmetingen (l x b x h)	1800 x 800 x 1150 mm
Netto gewicht	185 kg



### 3 Bediening van de hakselaar



#### WAARSCHUWING!

- Lees en begrijp alle instructies, veiligheidsmaatregelen en/of waarschuwingen in hoofdstuk 1 voordat u de hakselaar in gebruik neemt. Indien u twijfelt of vragen heeft over de juiste of veilige methode om iets uit deze handleiding uit te voeren, neem dan contact op met uw verdeler.
- Wanneer u de hakselaar gebruikt, zorg er dan voor dat u zich in de veilige werkzone (bedienerszone) bevindt. U moet te allen tijde in het veilige werkgebied blijven wanneer de machine in werking is. Plaats nooit een deel van uw lichaam in een positie die gevaar kan opleveren.
- Draag altijd beschermingsmiddelen, waaronder een veiligheidsbril, gehoorbescherming, nauwsluitende handschoenen zonder trekkoorden of losse mouwen, en veiligheidsschoenen met stalen tenen, voordat u de hakselaar laadt en bedient.
- Ken de juiste methoden voor het versnipperen van hout. Gebruik nooit een onjuiste of gevaarlijke methode.

#### 3.1 Opstarten van de machine

1. Plaats uw hakselaar op een vlakke, droge ondergrond en zet het wiel stil met de rem, zorg ervoor dat de machine niet kan worden verplaatst.
2. Zorg ervoor dat de brandstofklep AAN staat.
3. Zet de chokehendel in de CHOKE-stand (zou alleen nodig moeten zijn als de motor koud is).
4. Zet de gashendel in de stand FAST (Snel).
5. Terugslag starter: Zet de contactschakelaar op ON. Pak de handgreep van de starter en trek langzaam tot u weerstand voelt. Laat het koord een beetje intrekken en trek dan snel aan het koord om de motor te starten.
6. Zet de chokehendel (indien gebruikt bij een koude motor) langzaam terug in de stand RUN zodra de motor soepel loopt.

Als de hakselaar niet heeft gedraaid (koude motor), warmt u de motor op door deze 3 tot 4 minuten op halve snelheid te laten draaien en zet u vervolgens de gashendel op maximum snelheid.

#### 3.2 Stoppen van de machine

1. Zet de gashendel op IDLE (Stationair).
2. Terugslag starter: Zet de contactschakelaar in de stand OFF.

#### 3.3 Bedienerszone

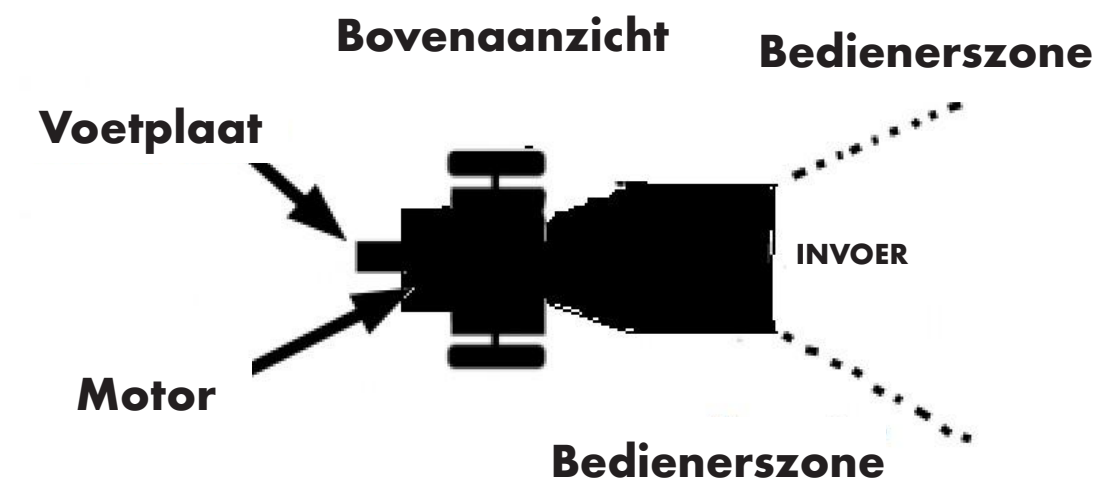

### 3.4 Hout versnipperen

 **OPMERKING**  
De diameter van het hout en de takken mag niet meer dan 80 mm bedragen.

 **WAARSCHUWING!**  
Steek uw handen niet in de vultrechter tijdens het laden. Dit is een gevaarlijke methode die uw handen kan verwonden.  
Houd steeds een stabiele positie en loop niet op de glijrail als de hakselaar in werking is. Dit is een gevaarlijke methode die letsel of de dood kan veroorzaken.

### 3.5 In geval van blokkering

Als de rol stopt tijdens het versnipperen van hout of takken, stop dan de motor en verwijder het vastgelopen hout, start dan de motor opnieuw en werk verder.

## 4 Onderhoud

Een regelmatig onderhoud is de manier om betere prestaties en een lange levensduur van uw machine te garanderen. Raadpleeg deze handleiding en de handleiding van de motor voor de onderhoudsprocedures.

 **WAARSCHUWING!**  
Voordat u onderhoud of inspectie uitvoert, moet u de motor stoppen en vijf minuten wachten om alle onderdelen te laten afkoelen. Maak de bougie draad los door hem van de bougie af te trekken.

### 4.1 Controlelijst voor het onderhoud

Procedures	Voor elk gebruik	Om de 3 uur	Om de 25 uur	Om de 100 uur
Controleer het oliepeil	X			
Controleer de algemene toestand van de apparatuur	X			
Controleer dat de messen goed geslepen zijn	X			
Smeer het oppervlak van de glijrail	X			
Controleer de riemen	X			
Smeer de tandheugel en het tandwiel		X		
Controleer de banddruk			X	
Controleer de buitenkant van de motor en de koeling			X	
Ververs de motorolie	De eerste keer na 5 uren		X	
Vervang het luchtfilter			X	
Vervang de bougie				X

### 4.2 Onderhoud van de motor

Raadpleeg de handleiding van de fabrikant voor het onderhoud van de motor.

### 4.3 Smering

 **OPMERKING**  
Alle lagers in uw molen zijn afgedichte onderdelen en zijn normaal gesproken voldoende gesmeerd om onder normale bedrijfsomstandigheden de hele levensduur van uw machine mee te gaan.





## 4.4 De tandheugel en het tandwiel smeren

 **OPMERKING**  
De tandheugel en het tandwiel moeten voor gebruik worden gesmeerd.

## 5 Storingen oplossen

De meeste problemen zijn gemakkelijk op te lossen. Zie het onderstaande probleemoplossingstabel voor veelvoorkomende problemen en de oplossingen. Als u problemen blijft ondervinden, neem dan contact op met uw verdeler.

 **WAARSCHUWING!**  
Voordat u onderhouds- of inspectiewerkzaamheden uitvoert, dient u de motor te stoppen en vijf minuten te wachten om alle onderdelen te laten afkoelen. Maak de bougie draad los en houd hem uit de buurt van de bougie.

Symptomen	Mogelijke oorzaken en oplossingen
De motor kan niet starten.  (Raadpleeg de handleiding van de motor voor motorspecifieke procedures.)	Is de startknop op de positie ON?
	Is de brandstof afsluitklep open?
	Gebruikt u verse, schone loodvrije benzine? Als de benzine oud is, vervang hem dan. Gebruik een brandstofstabilisator als u benzine langer dan 30 dagen opslaat.
	Is de bougie schoon? Als de bougie vuil of gebarsten is, vervang hem dan. Als de bougie vetig is, verwijder hem dan, houd een doek over het bougiegat en trek herhaaldelijk aan het starterkoord om de olie uit de cilinder te trekken, veeg vervolgens de bougie schoon en plaats hem terug.
De motor heeft te weinig vermogen of werkt niet goed.  (Raadpleeg de handleiding van de motor voor motorspecifieke procedures.)	Controleer dat de gashendel op de positie RUN staat.
	Is het luchtfilter schoon? Als het vuil is, vervang het dan volgens de instructies van de handleiding van de motor.
	Is de bougie schoon? Als de bougie vuil of gebarsten is, vervang hem dan. Als de bougie vetig is, verwijder hem dan, houd een doek over het bougiegat en trek herhaaldelijk aan het starterkoord om de olie uit de cilinder te trekken, veeg vervolgens de bougie schoon en plaats hem terug.
	Gebruikt u verse, schone loodvrije benzine? Als de benzine oud is, vervang hem dan. Gebruik een brandstofstabilisator als u benzine langer dan 30 dagen opslaat.
	Bevat de motor een voldoende hoeveelheid schone olie? Als ze vuil is, vervang deze dan volgens de instructies van de handleiding van de motor.
	Controleer het oliepeil en vul indien nodig bij.
De motor rookt.  (Raadpleeg de handleiding van de motor voor motorspecifieke procedures.)	Controleer het oliepeil en vul indien nodig bij.
	Controleer het luchtfilter en reinig of vervang het indien nodig.
	Misschien gebruikt u de verkeerde olie - te licht voor de temperatuur. Raadpleeg de handleiding van de motor voor meer details.
	Controleer of de koelribben vuil zijn.
De bedieningshendel ontkoppelt of blijft niet ingeschakeld.	De hendel gaat niet volledig naar voren wanneer de tandheugel volledig is geladen. Duw de hendel sneller en krachtiger volledig naar voren.
	De vijzel was overbelast in het voorste onderste gedeelte. Controleer de rechtheid van het tandwiel.
De machine lijkt niet het volledige hakselvermogen te hebben.	De riemen kunnen los zitten en slippen. Stel de riemen af of vervang ze indien nodig.
De bedieningshendel grijpt niet in de tandheugel met tandwiel.	Verwijder houtspaanders of puin van onder de tandheugel.
	Verwijder het vuil dat zich heeft opgehoopt op het chassis waar de wagen tegen de rubberen bumpers rust.

## Table des matières

<b>1 Sécurité</b> .....	<b>10</b>
1.1 Mentions d'avertissement utilisées dans ce manuel .....	10
1.2 Consignes de sécurité .....	11
<b>2 Spécifications techniques</b> .....	<b>14</b>
<b>3 Utilisation du broyeur</b> .....	<b>15</b>
3.1 Démarrage de la machine .....	15
3.2 Arrêt de la machine .....	15
3.3 Zone de l'opérateur .....	15
3.4 Broyage du bois .....	16
3.5 En cas de blocage .....	16
<b>4 Entretien</b> .....	<b>16</b>
4.1 Liste de contrôle pour l'entretien.....	16
4.2 Entretien du moteur .....	16
4.3 Lubrification .....	16
4.4 Graisser la crémaillère et le pignon.....	17
<b>5 Résolution des pannes</b> .....	<b>17</b>
<b>6 Instructions de montage</b> .....	<b>26</b>
<b>7 Pièces détachées</b> .....	<b>35</b>
<b>8 Déclaration de conformité CE</b> .....	<b>37</b>

## 1 Sécurité

### 1.1 Mentions d'avertissement utilisées dans ce manuel



**AVERTISSEMENT !**

Indique une situation dangereuse qui, si elle n'est pas évitée, peut provoquer des blessures graves voire mortelles.



**ATTENTION !**

Indique une situation dangereuse qui, si elle n'est pas évitée, peut provoquer des blessures légères ou modérées.



**REMARQUE**

Information importante pour l'utilisation correcte de votre machine. Le non-respect de cette instruction peut provoquer des dommages à votre machine ou à d'autres biens.

### Information supplémentaire et modifications possibles

Nous nous réservons le droit d'interrompre, de modifier et d'améliorer nos produits à tout moment, sans préavis ni obligation envers l'acheteur. Les descriptions et spécifications contenues dans ce manuel étaient en vigueur au moment de l'impression. Les équipements décrits dans ce manuel peuvent être optionnels. Certaines illustrations peuvent ne pas être applicables à votre machine.

## 1.2 Consignes de sécurité

### Étiquettes d'avertissement sur votre machine

⚠ DANGER

⚠ WARNING

DO NOT place wood or branch over 80mm diameter into the shredder hopper. The blades may be stuck if feed wood or branch bigger than 80mm diameter.

80mm

- Read the owner's manual(s) before starting and using unit.
- Keep all shields and guards in place and securely attached.
- Keep hands, feet, face, clothing and long hair out of Shredder Hopper, Chipper Chute and Discharge Chute while the engine is running. Rotating cutting blades inside these openings will cause serious personal injury if contacted. Material being processed may bounce back from inlet openings or be thrown from the discharge chute. Long hair or loose clothing may be pulled sucked into the inlet openings.
- If the chipped shredder jams or becomes clogged, immediately shut off the engine and wait for all moving parts to come to a complete stop before clearing.
- If engine stalls because of jam, move throttle control lever to stop position or shut-off rocker to "0" if equipped before clearing.
- Do not install, remove, adjust, or service the discharge screen or any other part while the engine is running. Blade contact can occur.
- Do not operate on uneven ground where unit is unstable.
- To avoid a fire hazard, keep leaves, grass, and other combustible materials away from hot engine and muffler.
- Keep children and others away from area of operation.
- Wear approved safety glasses, gloves and ear protection.
- Do not operate on pavement, gravel or other hard surfaces since objects can ricochet and cause injury.





- ⚠ AVERTISSEMENT !**  
**Assurez-vous que le fil du bouton d'arrêt d'urgence est bien connecté. Si ce n'est pas le cas, cela peut entraîner des blessures graves voire mortelles.**

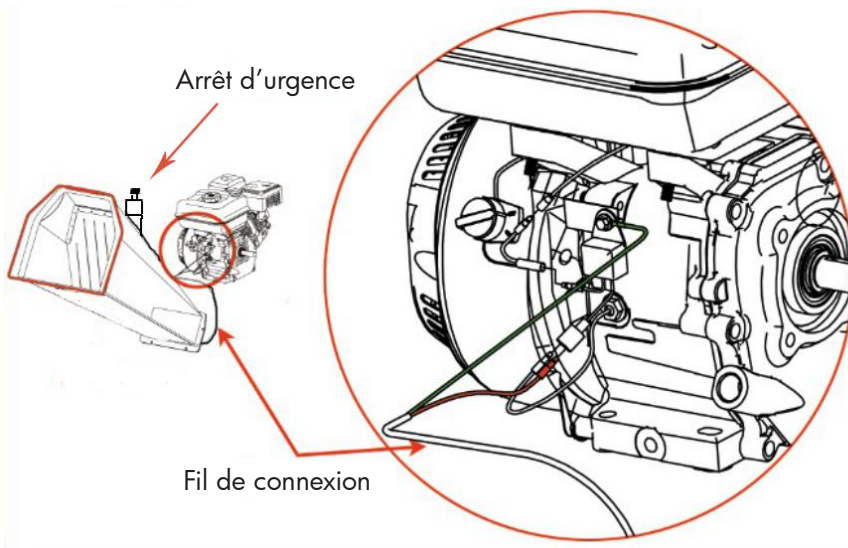

### Champ d'application

- Cette machine est conçue uniquement pour déchiqueter le bois et ne doit pas être utilisée à d'autres fins. Elle ne doit être utilisée que par des opérateurs formés qui connaissent bien le contenu de ce manuel. Il est potentiellement dangereux de monter ou d'utiliser des pièces autres que celles de votre revendeur. Le fabricant décline toute responsabilité quant aux conséquences d'une telle utilisation, ce qui annule en outre la garantie de la machine.

### Avant d'utiliser le broyeur

- Les opérateurs doivent être pleinement formés avant d'utiliser cette machine.
- Le manuel d'utilisation doit être lu et compris.
- La machine doit être placée sur un sol plat, tous les dispositifs de protection doivent être installés et en bon état.
- Les lames doivent être en bon état et bien fixées. Toutes les lames doivent être aiguisées ou remplacées par jeu.
- Toutes les fixations doivent être vérifiées pour s'assurer qu'elles sont bien serrées.
- Seuls des matériaux en BOIS sans clous, etc. peuvent être introduits dans la machine.
- Un extincteur doit être disponible sur place.

### Pendant l'utilisation du broyeur

- Alimentez toujours la machine par le côté.
- La présence d'une deuxième opérateur à proximité est recommandée.
- Notez la direction de la goulotte d'éjection et, si nécessaire, la direction du vent, pour éviter que les débris ne soient projetés sur la route ou là où ils pourraient affecter les personnes présentes.
- Ne mettez aucune partie de votre corps dans la trémie d'alimentation lorsque la machine est en marche.
- Ne faites pas fonctionner la machine sous l'influence de l'alcool ou de drogues.
- N'utilisez pas la machine dans un bâtiment ou un espace confiné, et ne montez pas sur la trémie d'alimentation.

### Protégez-vous et protégez les personnes à proximité

- ⚠ AVERTISSEMENT !**  
**Ceci est une machine très puissante, dont les pièces mobiles fonctionnent avec une haute énergie. Vous devez faire fonctionner la machine en toute sécurité. Un fonctionnement non sûr peut créer un certain nombre de dangers pour vous, ainsi que pour toute autre personne se trouvant à proximité. Prenez toujours les précautions suivantes lorsque vous utilisez cette machine :**

- Gardez à l'esprit que l'opérateur ou l'utilisateur est responsable des accidents ou des risques survenant aux autres personnes, à leurs biens et à eux-mêmes.
- Portez toujours des lunettes de protection ou des lunettes de sécurité avec écrans latéraux lorsque vous utilisez le broyeur, pour protéger vos yeux des éventuels débris projetés.

- Évitez de porter des vêtements amples ou des bijoux, qui peuvent s'accrocher aux pièces mobiles.
- Nous recommandons de porter des gants lors de l'utilisation du broyeur. Assurez-vous que vos gants sont bien ajustés et qu'ils n'ont pas de manchettes ou de cordons de serrage lâches.
- Portez des chaussures avec des semelles antidérapantes lorsque vous utilisez votre broyeur. Si vous avez des chaussures de sécurité, nous vous recommandons de les porter. N'utilisez pas la machine pieds nus ou avec des sandales ouvertes.
- Portez des pantalons longs lorsque vous utilisez le broyeur.
- Tenez toujours les passants à une distance d'au moins 15 mètres de votre zone de travail. Arrêtez le moteur lorsqu'une autre personne ou un animal domestique s'approche.

## Sécurité des enfants et des animaux de compagnie



### AVERTISSEMENT !

**Des accidents tragiques peuvent se produire si l'opérateur n'est pas attentif à la présence d'enfants et d'animaux de compagnie. Les enfants sont souvent attirés par la machine et l'activité de déchiquetage. Ne supposez jamais que les enfants resteront là où vous les avez vus pour la dernière fois. Respectez toujours ces précautions :**

- Tenez les enfants et les animaux de compagnie à au moins 15 mètres de la zone de travail, et assurez-vous qu'ils se trouvent sous la surveillance d'un adulte responsable.
- Soyez attentif et éteignez la machine si des enfants ou des animaux domestiques entrent dans la zone de travail.
- Ne laissez jamais des enfants se servir du broyeur de bois.

## Sécurité avec les machines à essence



### AVERTISSEMENT !

**L'essence est un liquide hautement inflammable. L'essence dégage également des vapeurs inflammables qui peuvent facilement s'enflammer et causer un incendie ou une explosion. Ne négligez jamais les dangers de l'essence. Respectez toujours ces précautions :**

- Ne faites jamais tourner le moteur dans un endroit clos ou sans ventilation adéquate, car les gaz d'échappement du moteur contiennent du monoxyde de carbone, un gaz inodore, insipide et mortellement toxique.
- Conservez tous les carburants et huiles dans des récipients spécialement conçus et agréés à cet effet et tenez-les à l'écart de la chaleur et des flammes nues, et hors de portée des enfants.
- Remplacez les conduites de carburant en caoutchouc et les raccords lorsqu'ils sont usés ou endommagés et après 5 ans d'utilisation.
- Remplissez le réservoir d'essence à l'extérieur avec le moteur éteint et laissez le moteur refroidir complètement. Ne manipulez pas l'essence si vous ou quelqu'un d'autre à proximité fumez, ou si vous êtes à proximité de quelque chose qui pourrait l'enflammer ou la faire exploser. Remettez le bouchon du réservoir d'essence et le bouchon du réservoir en place.
- Si vous renversez de l'essence, n'essayez pas de faire démarrer le moteur. Éloignez la machine de la zone du déversement et évitez de créer une source d'inflammation jusqu'à ce que les vapeurs d'essence se soient dissipées. Essuyez le carburant renversé pour éviter tout risque d'incendie et éliminez les déchets de manière appropriée.
- Laissez le moteur refroidir complètement avant de le stocker dans une enceinte quelconque. Ne stockez jamais un appareil dont le réservoir contient du carburant, ou un récipient de carburant, à proximité d'une flamme ou d'une étincelle ouverte, comme un chauffe-eau, un radiateur, un sèche-linge ou un four.
- N'effectuez jamais de réglages ou de réparations lorsque le moteur est en marche. Arrêtez le moteur, débranchez le fil de la bougie, en l'éloignant de la bougie pour éviter un démarrage accidentel, et attendez 5 minutes avant d'effectuer des réglages ou des réparations.
- Ne modifiez jamais le réglage du régulateur du moteur. Le régulateur contrôle la vitesse de fonctionnement maximale de sécurité et protège le moteur. Une vitesse trop élevée est dangereuse et endommagera le moteur et les autres pièces mobiles de la machine. Si nécessaire, consultez votre revendeur agréé pour les réglages du régulateur de vitesse du moteur.
- Maintenez les substances combustibles à l'écart du moteur lorsqu'il est chaud.
- Ne couvrez jamais la machine lorsque le silencieux est encore chaud.
- Ne faites pas fonctionner le moteur lorsque le filtre à air ou le couvercle de l'admission d'air du carburateur est retiré. Le retrait de ces pièces pourrait créer un risque d'incendie. N'utilisez pas de solutions inflammables pour nettoyer le filtre à air.
- Le silencieux et le moteur deviennent très chauds et peuvent provoquer de graves brûlures. Ne les touchez pas.

## Sécurité générale



### AVERTISSEMENT !

**Il est nécessaire d'utiliser ce broyeur de bois en toute sécurité pour prévenir ou minimiser le risque de décès ou de blessure grave. Une utilisation non sûre peut créer un certain nombre de risques pour vous. Prenez toujours les précautions suivantes lorsque vous l'utilisez :**

- Votre broyeur de bois est un outil puissant, pas un jouet. Faites preuve d'une extrême prudence à tout moment. La machine est conçue pour déchiqeter le bois. Ne l'utilisez pas à d'autres fins.
- Sachez comment arrêter rapidement le broyeur.
- N'utilisez jamais votre appareil sur une surface glissante, humide, boueuse ou glacée. Faites preuve de prudence pour éviter de glisser ou de tomber.
- Consultez les instructions du fabricant pour le bon fonctionnement et l'installation des accessoires.
- N'utilisez jamais l'appareil sans vous assurer que toutes les protections sont en place.
- N'enlevez, ne pliez, ne coupez, n'ajustez ou ne soudez jamais aucune des pièces du broyeur de bois. Ceci inclut les dispositifs de sécurité. Toute modification apportée à votre machine pourrait entraîner des dommages corporels et matériels et invalidera votre garantie.
- Si la machine commence à faire un bruit ou à vibrer de manière inhabituelle, arrêtez le moteur, débranchez le fil de la bougie, en l'éloignant de la bougie pour éviter tout démarrage accidentel, attendez 5 minutes que le moteur refroidisse, puis vérifiez s'il y a des dommages.
- Les vibrations sont généralement un signe de danger. Vérifiez les pièces endommagées et nettoyez, réparez et/ou remplacez-les si nécessaire.
- Ne modifiez jamais les dispositifs de sécurité. Vérifiez régulièrement leur bon fonctionnement.
- Avant d'effectuer toute procédure d'entretien ou d'inspection, arrêtez le moteur, débranchez le fil de la bougie en l'éloignant de celle-ci pour éviter tout démarrage accidentel, et attendez 5 minutes pour que la machine refroidisse.
- Ne permettez jamais à des personnes qui ne sont pas familières avec ces instructions d'utiliser le broyeur de bois.
- Ne laissez utiliser votre machine que par des personnes responsables qui connaissent ces règles de sécurité.
- Ne surchargez jamais le broyeur et ne tentez jamais de déchiqeter du bois dépassant les dimensions mentionnées par le fabricant. Cela pourrait entraîner des blessures graves ou endommager la machine.
- Pendant l'utilisation, ne vous dépêchez pas et ne prenez pas les choses pour acquises. En cas de doute sur l'équipement ou sur votre environnement, arrêtez la machine et prenez le temps d'examiner les choses.
- Ne faites jamais fonctionner la machine sous l'influence de l'alcool, de drogues ou de médicaments.
- N'utilisez la machine qu'à la lumière du jour.
- Soyez attentif aux dangers cachés ou à la circulation.
- Maintenez tous les boulons et écrous serrés et gardez l'équipement en bon état de fonctionnement.

### Remarque pour tous les utilisateurs

La liste des avertissements et des mises en garde ne peut être exhaustive. Si des situations qui ne sont pas couvertes par ce manuel se produisent, l'opérateur doit faire preuve de bon sens et utiliser ce broyeur de bois de manière sûre. Contactez votre revendeur pour obtenir de l'aide.

## 2 Spécifications techniques

Modèle	HHK120
Moteur	Moteur à essence Loncin - 15 hp - 4 temps - euro 5
Démarrage	Démarrage manuel
Capacité de déchiqetage	8 - 9 m <sup>3</sup> /h
Diamètre du bois	120 mm
Lames	Deux lames réversibles
Pneus	16 x 8-7
Vitesse maximale	2200 tr/min
Capacité du réservoir d'essence	6,5 l
Huile de moteur	1,1 l
Niveau sonore	70 dB(A)
Dimensions totales (L x l x h)	1800 x 800 x 1150 mm
Poids net	185 kg



### 3 Utilisation du broyeur



#### AVERTISSEMENT !

- Lisez et comprenez toutes les instructions, les précautions de sécurité et/ou les avertissements énumérés au chapitre 1 avant d'utiliser le broyeur de bois. En cas de doute ou de question sur la méthode correcte ou sûre d'exécution de tout ce qui se trouve dans ce manuel, veuillez contactez votre revendeur.
- Lorsque vous utilisez le broyeur, veillez à vous trouver dans la zone de travail sûre (zone de l'opérateur). Vous devez rester dans la zone d'utilisation sûre à tout moment lorsque la machine est en marche. Ne placez jamais une partie du corps dans une position qui pourrait entraîner un danger.
- Avant de charger et d'utiliser le broyeur, portez toujours un équipement de protection, notamment des lunettes de sécurité, des protections auditives, des gants bien ajustés sans cordons de serrage ni manchettes desserrées et des chaussures de sécurité avec bout en acier.
- Connaissez les méthodes de déchiquetage correctes du bois. N'utilisez jamais une méthode incorrecte ou dangereuse.

#### 3.1 Démarrage de la machine

1. Placez votre broyeur sur un sol plat et sec, puis arrêtez la roue avec le frein, en veillant à ce que la machine ne puisse pas être déplacée.
2. Assurez-vous que le robinet de carburant est sur ON.
3. Placez la manette du starter sur la position CHOKE (ne devrait être nécessaire que si le moteur est froid).
4. Amenez la manette des gaz en position FAST (Rapide).
5. Démarreur de recul : Mettez l'interrupteur de d'allumage sur ON. Saisissez la poignée du démarreur de recul et tirez lentement jusqu'à ce que vous sentiez une résistance. Laissez le cordon se rétracter un peu, puis tirez rapidement sur le cordon pour faire démarrer le moteur.
6. Ramenez lentement le levier de commande du starter (s'il est utilisé pour un moteur froid) en position RUN une fois que le moteur tourne bien.
7. Si le broyeur n'a pas fonctionné (moteur froid), réchauffez le moteur en le faisant tourner à mi-régime pendant 3 à 4 minutes, puis mettez la manette des gaz sur la vitesse maximale.

#### 3.2 Arrêt de la machine

1. Mettez la manette des gaz sur IDLE (Ralenti).
2. Démarreur de recul : Mettez l'interrupteur d'allumage en position OFF.

#### 3.3 Zone de l'opérateur

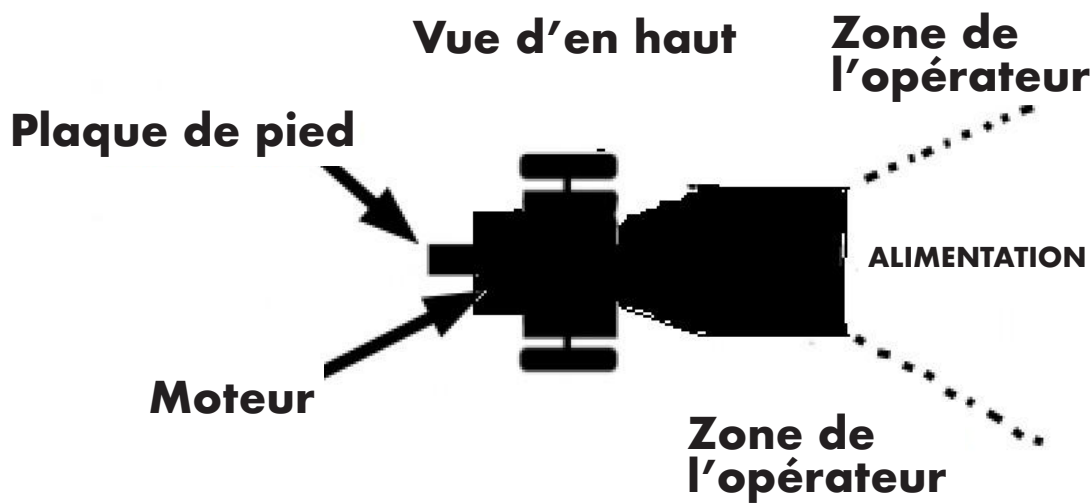

### 3.4 Broyage du bois

 **REMARQUE**  
Le diamètre du bois et des branches ne peut pas dépasser 80 mm.

 **AVERTISSEMENT !**  
Ne mettez pas vos mains dans la trémie pendant le chargement. C'est une méthode dangereuse qui peut vous blesser les mains.  
Gardez toujours une posture stable et ne marchez pas sur la glissière pendant le fonctionnement du broyeur. C'est une méthode dangereuse qui peut causer des blessures voire la mort.

### 3.5 En cas de blocage

Si le rouleau s'arrête pendant le broyage de bois ou de branches, arrêtez le moteur et retirez le bois bloqué, puis redémarrez le moteur et continuez le travail.

## 4 Entretien

Un entretien régulier est le moyen de garantir de meilleures performances et une longue durée de vie de votre machine. Consultez ce manuel et le manuel du fabricant du moteur pour les procédures d'entretien.

 **AVERTISSEMENT !**  
Avant d'effectuer toute procédure de maintenance ou d'inspection, arrêtez le moteur, attendez cinq minutes pour permettre à toutes les pièces de refroidir. Débranchez le fil de la bougie, en l'éloignant de la bougie.

### 4.1 Liste de contrôle pour l'entretien

Procédures	Avant chaque utilisation	Toutes les 3 heures	Toutes les 25 heures	Toutes les 100 heures
Contrôler le niveau d'huile	X			
Vérifiez l'état général de l'équipement	X			
Vérifiez que les lames sont bien affûtées	X			
Graissez la surface de la glissière	X			
Contrôlez les courroies	X			
Graissez la crémaillère et le pignon		X		
Vérifiez la pression du pneu			X	
Contrôlez l'extérieur du moteur et le refroidissement			X	
Changez l'huile de moteur	La première fois après 5 heures		X	
Remplacez le filtre à air			X	
Remplacez la bougie				X

### 4.2 Entretien du moteur

Consultez le manuel du fabricant pour l'entretien du moteur.

### 4.3 Lubrification

 **REMARQUE**  
Tous les roulements de votre broyeur sont des composants scellés et sont en principe suffisamment lubrifiés pour durer toute la vie de votre machine dans des conditions normales d'utilisation.

## 4.4 Graisser la crémaillère et le pignon



### REMARQUE

La crémaillère et le pignon doivent être graissés avant utilisation.

## 5 Résolution des pannes

La plupart des problèmes sont faciles à résoudre. Consultez le tableau de dépannage ci-dessous pour connaître les problèmes courants et leurs solutions. Si vous continuez à rencontrer des problèmes, contactez votre revendeur.



### AVERTISSEMENT !

Avant d'effectuer toute intervention ou inspection de maintenance, arrêtez le moteur, attendez cinq minutes pour permettre à toutes les pièces de refroidir. Débranchez le fil de la bougie, en le tenant éloigné de la bougie.

Symptômes	Causes possibles et solutions
Le moteur ne démarre pas.  (Consultez le manuel d'utilisation du moteur pour les procédures spécifiques au moteur.)	Le bouton d'allumage est-il en position ON ?
	Le robinet d'essence est-il ouvert ?
	Utilisez-vous de l'essence sans plomb fraîche et propre ? Si l'essence est vieille, changez-la. Utilisez un stabilisateur de carburant si vous conservez l'essence plus de 30 jours.
	La bougie est-elle propre ? Si la bougie est sale ou fissurée, changez-la. Si elle est huileuse, sortez-la, tenez un chiffon au-dessus du trou de la bougie et tirez à plusieurs reprises sur le cordon de démarrage pour faire sortir l'huile du cylindre, puis essuyez la bougie et remettez-la en place.
Le moteur manque de puissance ou ne fonctionne pas bien.  (Consultez le manuel d'utilisation du moteur pour les procédures spécifiques au moteur.)	Vérifiez que la manette des gaz est sur la position RUN.
	Le filtre à air est-il propre ? S'il est sale, changez-le en suivant les instructions du manuel d'utilisation du moteur.
	La bougie est-elle propre ? Si la bougie est sale ou fissurée, changez-la. Si elle est huileuse, sortez-la, tenez un chiffon au-dessus du trou de la bougie et tirez à plusieurs reprises sur le cordon de démarrage pour faire sortir l'huile du cylindre, puis essuyez la bougie et remettez-la en place.
	Utilisez-vous de l'essence sans plomb fraîche et propre ? Si l'essence est vieille, changez-la. Utilisez un stabilisateur de carburant si vous conservez l'essence plus de 30 jours.
	Le moteur contient-il suffisamment d'huile propre ? Si elle est sale, changez-la en suivant les instructions du manuel d'utilisation du moteur.
	Vérifiez le niveau d'huile et faites l'appoint si nécessaire.
Le moteur fume.  (Consultez le manuel d'utilisation du moteur pour les procédures spécifiques au moteur.)	Vérifiez le niveau d'huile et faites l'appoint si nécessaire.
	Vérifiez le filtre à air et nettoyez-le ou remplacez-le si nécessaire.
	Peut-être utilisez-vous une mauvaise huile - trop légère pour la température. Consultez le manuel d'utilisation du moteur pour plus de détails.
	Vérifiez si les ailettes de refroidissement sont sales.
Le levier de commande se désengage ou ne reste pas embrayé.	Le levier n'avance pas complètement lorsque la crémaillère est à pleine charge. Poussez le levier plus rapidement et plus vigoureusement complètement vers l'avant.
	Le vérin a été surchargé dans la partie inférieure avant. Vérifiez la rectitude de l'engrenage.
La machine ne semble pas avoir la pleine puissance de broyage.	Les courroies sont peut-être desserrées et glissent. Ajustez ou remplacez les courroies si nécessaire.
Le levier de commande ne s'engage pas la crémaillère avec le pignon.	Enlevez les copeaux de bois ou les débris de sous la crémaillère.
	Enlevez la saleté accumulée sur le châssis où le chariot repose contre les pare-chocs en caoutchouc.

## Contents

<b>1 Safety .....</b>	<b>18</b>
1.1 Conventions in this manual .....	18
1.2 Safety rules .....	19
<b>2 Technical specifications.....</b>	<b>22</b>
<b>3 Operating the wood chipper .....</b>	<b>23</b>
3.1 Starting the machine .....	23
3.2 Stopping the machine.....	23
3.3 Operator zone.....	23
3.4 Wood chipping .....	24
3.5 When blocked.....	24
<b>4 Maintenance .....</b>	<b>24</b>
4.1 Regular maintenance check list.....	24
4.2 Engine service.....	24
4.3 Lubrication .....	24
4.4 Greasing the rack and pinion.....	25
<b>5 Troubleshooting .....</b>	<b>25</b>
<b>6 Assembly instructions.....</b>	<b>26</b>
<b>7 Spare parts .....</b>	<b>35</b>
<b>8 EC declaration of conformity.....</b>	<b>37</b>

## 1 Safety

### 1.1 Conventions in this manual

 **WARNING!** This indicates a hazardous situation, which, if not avoided, could result in death or serious injury.

 **CAUTION!** This indicates a hazardous situation, which, if not avoided, could result in minor or moderate injury.

 **NOTICE** This information is important in proper using of your machine. Failure to follow this instruction could result in damage to your machine or property.

### Additional information and potential changes

We reserve the right to discontinue, change, and improve its products at any time without notice or obligation to the purchaser. The descriptions and specifications contained in this manual were in effect at printing. Equipment described within this manual may be optional. Some illustrations may not be applicable to your machine.

## 1.2 Safety rules

### Safety labels on your unit

⚠ DANGER

⚠ WARNING

**DO NOT place wood or branch over 80mm diameter into the shredder hopper. The blades may be stuck if feed wood or branch bigger than 80mm diameter.**

80mm

- Read the owner's manual(s) before starting and using unit.
- Keep all shields and guards in place and securely attached.
- Keep hands, feet, face, clothing and long hair out of Shredder Hopper, Chipper Chute and Discharge Chute while the engine is running. Rotating cutting blades inside these openings will cause serious personal injury if contacted. Material being processed may bounce back from inlet openings or be thrown from the discharge chute. Long hair or loose clothing may be pulled sucked into the inlet openings.
- If the chipped shredder jams or becomes clogged, immediately shut off the engine and wait for all moving parts to come to a complete stop before clearing.
- If engine stalls because of jam, move throttle control lever to stop position or shut-off rocker to "0" if equipped before clearing.
- Do not install, remove, adjust or service the discharge screen or any other part while the engine is running. Blade contact can occur.
- Do not operate on uneven ground where unit is unstable.
- To avoid a fire hazard keep leaves, grass, and other combustible materials away from hot engine and muffler.
- Keep children and others away from area of operation.
- Wear approved safety glasses, gloves and ear protection.
- Do not operate on pavement, gravel or other hard surfaces since objects can ricochet and cause injury.





**WARNING!**  **Make sure the emergency stop wire is rightly connected. If not, it may result in death or serious injury.**

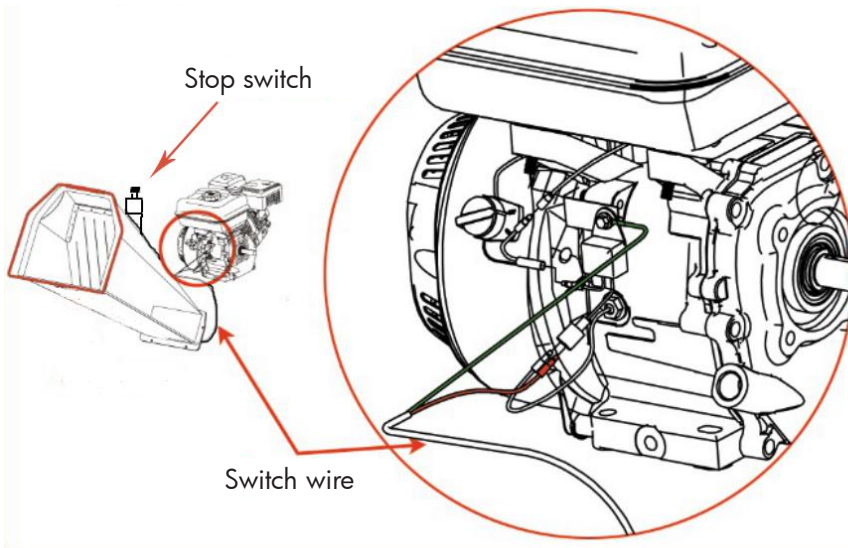

**Purpose**

- This machine is designed solely to chip wood and must not be used for any other purpose. It should only be used by trained operators who are familiar with the content of this manual. It is potentially hazardous to fit or use any parts other than your dealer parts. The company disclaims all liability for the consequences of such use, which in addition voids the machine warranty.

**Before using the wood chipper**

- Operators must be fully trained before using this machine.
- User manual is read and understood.
- Machine is positioned on level ground, all guards are fitted and in good condition.
- Blades are in good condition and secure. All blades are sharpened or replaced in sets.
- All fasteners are checked for tightness.
- Only WOODEN materials free of nails etc. are fed into the machine.
- Fire extinguisher is available on site.

**When using the wood chipper**

- Always feed from the side.
- It is better to have a second trained operator within easy reach of the machine.
- Maintain strict discipline at all times and service machine at specified periods.
- Note direction of discharge chute and if necessary note the wind direction to prevent debris from being blown into highway or where it could affect members of the public.
- Do not put any part of your body into the in-feed chute while the machine is running.
- Do not operate the machine whilst under the influence of alcohol or drugs.
- Do not operate inside a building or confined space or climb on the in-feed chute.

**Protecting yourself and those around you**

**WARNING!**  **This is a high-powered machine, with moving parts operating with high energy. You must operate the machine safely. Unsafe operation can create a number of hazards for you, as well as anyone else in the nearby area. Always take the following precautions when using this machine:**

- Keep in mind that the operator or user is responsible for accidents or hazards occurring to other people, their property, and themselves.
- Always wear protective goggles or safety glasses with side shields while using the wood chipper to protect your eyes from possible thrown debris.



- Avoid wearing loose clothing or jewellery, which can catch on moving parts.
- We recommend wearing gloves while using the wood chipper. Be sure your gloves fit properly and do not have loose cuffs or drawstrings.
- Wear shoes with non-slip treads when using your wood chipper. If you have safety shoes, we recommend wearing them. Do not use the machine while barefoot or wearing open sandals.
- Wear long pants while operating the wood chipper.
- Keep bystanders at least 50 feet away from your work area at all times. Stop the engine when another person or pet approaches.

### Safety for children and pets



#### **WARNING!**

**Tragic accidents can occur if the operator is not alert to the presence of children and pets. Children are often attracted to the machine and the chipping activity. Never assume that children will remain where you last saw them. Always follow these precautions:**

- Keep children and pets at least 50 feet from the working area and ensure they are under the watchful care of a responsible adult.
- Be alert and turn the machine off if children or pets enter the work area.
- Never allow children to operate the wood chipper.

### Safety with gasoline-powered machines



#### **WARNING!**

**Gasoline is a highly flammable liquid. Gasoline also gives off flammable vapor that can be easily ignited and cause a fire or explosion. Never overlook the hazards of gasoline. Always follow these precautions:**

- Never run the engine in an enclosed area or without proper ventilation as the exhaust from the engine contains carbon monoxide, which is an odourless, tasteless, and a deadly poisonous gas.
- Store all fuel and oil in containers specifically designed and approved for this purpose and keep away from heat and open flame, and out of the reach of children.
- Replace rubber fuel lines and grommets when worn or damaged and after 5 years of use.
- Fill the gasoline tank outdoors with the engine off and allow the engine to cool completely. Don't handle gasoline if you or anyone nearby is smoking, or if you're near anything that could cause it to ignite or explode. Reinstall the fuel tank cap and fuel container cap securely.
- If you spill gasoline, do not attempt to start the engine. Move the machine away from the area of the spill and avoid creating any source of ignition until the gas vapours have dissipated. Wipe up any spilled fuel to prevent a fire hazard and properly dispose of the waste.
- Allow the engine to cool completely before storing in any enclosure. Never store a machine that has gasoline in the tank, or a fuel container, near an open flame or spark such as a water heater, space heater, clothes dryer or furnace.
- Never make adjustments or repairs with the engine running. Shut down the engine, disconnect the spark plug wire, keeping it away from the spark plug to prevent accidental starting, wait 5 minutes before making adjustments or repairs.
- Never tamper with the engine's governor setting. The governor controls the maximum safe operation speed and protects the engine. Over-speeding the engine is dangerous and will cause damage to the engine and to the other moving parts of the machine. If required, see your authorized dealer for engine governor adjustments.
- Keep combustible substances away from the engine when it is hot.
- Never cover the machine while the muffler is still hot.
- Do not operate the engine with the air cleaner or the carburettor air intake cover removed. Removal of such parts could create a fire hazard. Do not use flammable solutions to clean the air filter.
- The muffler and engine become very hot and can cause a severe burn. Do not touch.

**General safety**



**WARNING!**

**Operating this wood chipper safely is necessary to prevent or minimize the risk of death or serious injury. Unsafe operation can create a number of hazards for you. Always take the following precautions when operating:**

- Your wood chipper is a powerful tool, not a plaything. Exercise extreme caution at all times. The machine is designed to chip woods. Do not use it for any other purpose.
- Know how to stop the wood chipper quickly.
- Never operate your unit on a slippery, wet, muddy, or icy surface. Exercise caution to avoid slipping or falling.
- See manufacturer’s instructions for proper operation and installation of accessories.
- Never use the machine without ensuring that all guards and shields are in place.
- Never, under any conditions, remove, bend, cut, fit, weld, or otherwise alter standard parts on the wood chipper. This includes all shields and guards. Modifications to your machine could cause personal injuries and property damage and will invalidate your warranty.
- If the machine start to make an unusual noise or vibrate, shut down the engine, disconnect the spark plug wire, keeping it away from the spark plug to prevent accidental starting, wait 5 minutes for engine to cool down, then inspect for damage.
- Vibration is generally a warning of trouble. Check damaged parts and clean, repair and/or replace as necessary.
- Never tamper with safety devices. Check their proper operation regularly.
- Before performing any maintenance or inspection procedure, shut down the engine, disconnect the spark plug wire keeping it away from the spark plug to prevent accidental starting, wait 5 minutes for machine to cool down.
- Never allow people who are unfamiliar with these instructions to use the wood chipper.
- Allow only responsible individuals who are familiar with these rules of safe operation to use your machine.
- Never overload or attempt to chip woods beyond the manufacturer’s recommendation. It could result in personal injury or damage to the machine.
- While using, don’t hurry or take things for granted. When in doubt about the equipment or your surroundings stop the machine and take time to look things over.
- Never operate the machine when under the influence of alcohol, drugs, or medication.
- Use the machine only in daylight.
- Stay alert for hidden hazards or traffic.
- Keep all nuts and bolts tight and keep the equipment in good operating condition.

**Note to all users**

List of warnings and cautions cannot be all-inclusive. If situations occur that are not covered by this manual, the operator must apply common sense and operate this wood chipper in a safe manner. Contact the dealers for assistance in your area.

**2 Technical specifications**

<b>Model</b>	<b>HHK120</b>
Engine	Gasoline motor Loncin - 15 HP - 4-stroke - euro 5
Start	Manual start
Chipper capacity	8 - 9 m <sup>3</sup> /h
Wood diameter	120 mm
Chipper blade	Twin reversible blades
Tire	16 x 8-7
Maximum speed	2200 rpm
Gasoline tank capacity	6.5 l
Engine oil	1.1 l
Noise level	70 dB(A)
Overall dimensions (l x w x h)	1800 x 800 x 1150 mm
Net weight	185 kg

### 3 Operating the wood chipper



#### WARNING!

- Read and understand all instructions, safety precautions, and/or warnings listed in chapter 1, "Safety rules" before operating the wood chipper. If any doubt or question arises about the correct or safe method of performing anything found in this manual, please contact the dealers in your area.
- When operating the wood chipper, make sure you are standing in the safe operating area (operator zone). You must stay in the safe operating area at all times when the machine is running. Never place any part of your body into a position that causes an unsafe operating condition.
- Before loading and operating the wood chipper, always wear protective gear, including safety goggles, hearing protection, tight-fitting gloves without draw strings or loose cuffs, and steel-toed shoes.
- Knowing the correct and incorrect methods of chipping woods. Never using an incorrect or unsafe method.

#### 3.1 Starting the machine

1. Position your wood chipper on flat, dry ground, and then stop the front wheel with brake, make sure the machine cannot be moved.
2. Make sure the fuel shut-off valve is in the "ON" position.
3. Move the choke control lever to the "CHOKE" position (should only be needed if the engine is cold).
4. Move the throttle control lever to the "FAST" position.
5. Recoil Start: Turn the Ignition Switch to the "On" position. Grasp the recoil starter handle and slowly pull until you feel resistance. Let the cord retract a little bit then pull the cord rapidly to start the engine. One or two pulls usually starts the engine.
6. Move the choke control lever (if used for cold engine) slowly back to the "RUN" position when the engine is running well.
7. If the Wood Chipper has not been running (cold engine), warm up the engine by running the engine at half throttle for 3 to 4 minutes, then advance the engine throttle control to the maximum speed.

#### 3.2 Stopping the machine

1. Move the throttle lever to IDLE.
2. Recoil start: Turn the ignition switch to the OFF position.

#### 3.3 Operator zone

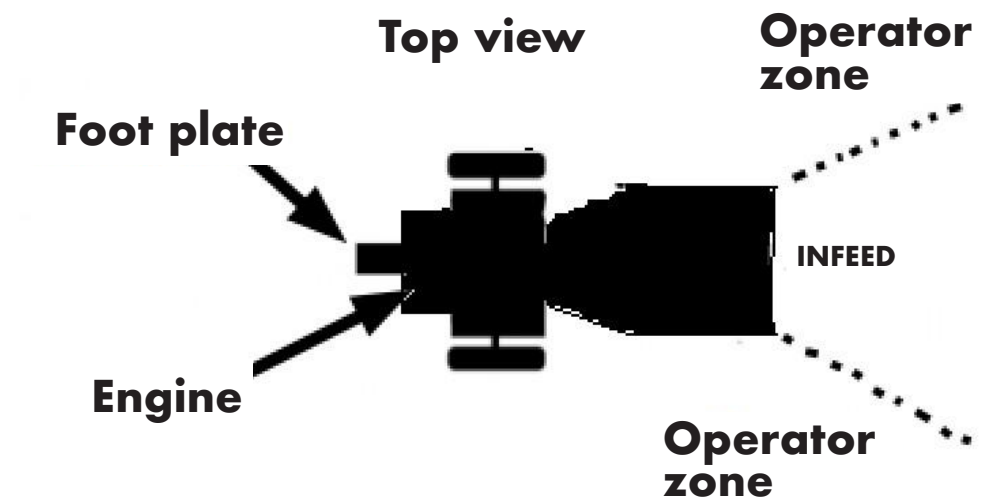

### 3.4 Wood chipping

 **NOTICE**  
Woods' and branches' diameter should be no bigger than 80 mm.

 **WARNING!**  
Do not place your hands into the chute when loading. This is a very unsafe method and could result in injury to your hands.  
Do not reach or step across the rail while the wood chipper is running. This is a very unsafe method which could cause personal injury, even death.

### 3.5 When blocked

If the roller stops while chipping woods or branches, the engine should be stopped, and take out the woods which stuck the roller, and then restart the engine, and chip again.

## 4 Maintenance

Regular maintenance is the way to ensure the best performance and long life of your machine. Please refer to this manual and the engine manufacturer's user manual for maintenance procedures.

 **WARNING!**  
Before performing any maintenance procedure or inspection, stop the engine, wait five minutes to allow all parts to cool. Disconnect the spark plug wire, keeping it away from the spark plug.

### 4.1 Regular maintenance check list

Procedure	Before each use	Every 3 hours	Every 25 hours	Every 100 hours
Check engine oil level	X			
Check general equipment condition	X			
Check wedge for sharpness	X			
Grease surface of slide rail	X			
Check belts	X			
Grease rack and pinion		X		
Check tire pressure			X	
Check engine exterior and cooling			X	
Change engine oil	First time 5 hours		X	
Replace air filter			X	
Replace spark plug				X

### 4.2 Engine service

Refer to engine manufacturer's user manual for engine maintenance.

### 4.3 Lubrication

 **NOTICE**  
All bearings of your chipper are sealed units and should have sufficient lubricant to last the life of your machine with normal use.

## 4.4 Greasing the rack and pinion



### NOTICE

All the rack and pinion should be greased before every use.

## 5 Troubleshooting

Most problems are easy to fix. Consult the troubleshooting table below for common problems and their solutions. If you continue to experience problems, contact the dealers in your area.



### WARNING!

Before performing any maintenance procedure or inspection, stop the engine, wait five minutes to allow all parts to cool. Disconnect the spark plug wire, keeping it away from the spark plug.

Symptoms	Possible causes and solutions
The engine won't start.  (Please refer to the engine user manual for engine specific procedures.)	Is the ignition switch in ON position?
	Is the fuel shut-off valve on?
	Are you using fresh, clean gasoline? If the gasoline is old, change it. Use a fuel stabilizer if you keep gasoline longer than 30 days.
	Is the spark plug clean? If the spark plug is dirty or cracked, change it. If it's oily, leave it out, hold a rag over the plug hole and pull the recoil cord several times to blow out any oil in the cylinder, then wipe off the plug and reinsert it.
The engine lacks power or is not running smoothly.  (Please refer to the engine user manual for engine specific procedures.)	Check that the throttle lever is in the "RUN" position.
	Is the air filter clean? If it's dirty, change it following the procedure in the engine manufacturer's owner's manual.
	Is the spark plug clean? If it's fouled or cracked, change it. If it's oily, leave it out, hold a rag over the plug hole and pull your recoil cord several times to blow out any oil in the cylinder, then wipe off the plug and reinsert it.
	Are you using fresh, clean unleaded gasoline? If it's old, change it. Use a fuel stabilizer if you keep gasoline longer than 30 days.
	Does your engine have the right amount of clean oil? If it's dirty, change it following the procedure in the engine manufacturer's owner's manual.
	Check the oil level and adjust as needed.
Engine smokes.  (Please refer to the engine user manual for engine specific procedures.)	Check the oil level and adjust as needed.
	Check the air filter and clean or replace if needed.
	You may be using the wrong oil—too light for the temperature. Refer to your engine owner's manual for detailed information.
	Clean the cooling fins if they're dirty.
Operator lever snapping out of gear or not staying in gear.	Lever not all the way forward when rack comes under full load. Push lever quicker and more forcefully into the full forward position.
	Ram has been overloaded at lower part of face. Check gear for straightness.
Machine does not seem to have full chipping power.	The belts may be too loose and slipping. Adjust or replace belts as needed.
Operator lever not engaging rack with pinion gear.	Clean wood chips or other debris from under rack.
	Clean accumulated dirt from frame where carriage assembly rests against rubber bumpers.

**NL 6 Montage instructies**  
**FR 6 Instructions de montage**  
**EN 6 Assembly instructions**

1. Doe de verpakking open en neem alle onderdelen uit.  
Ouvrez l'emballage et sortez toutes les pièces.  
Open the packing and take out all parts.





## 2. Wielen - Roues - Wheel



Assembleer het wielas en monteer de wielen.  
Assemblez l'axe des roues et montez les roues.  
Assemble the wheel shaft and install the wheels.

3. Assembleer de trekstang.  
Assemblez la barre de traction.  
Assemble the draw bar.

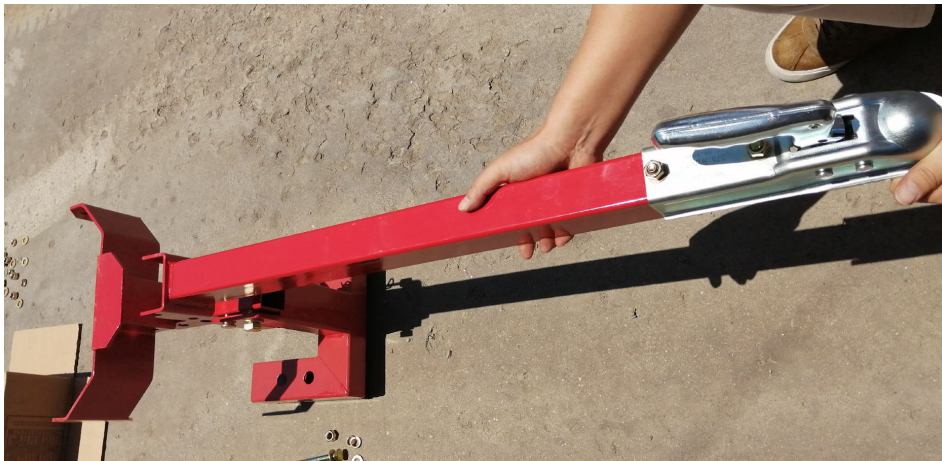



4. Assembler de afvoergoot.  
Assemblez la goulotte d'évacuation.  
Assemble the discharge chute.

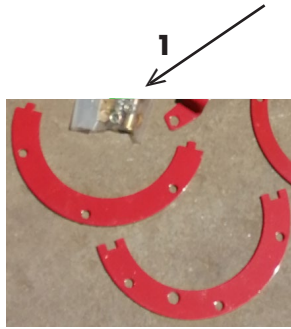
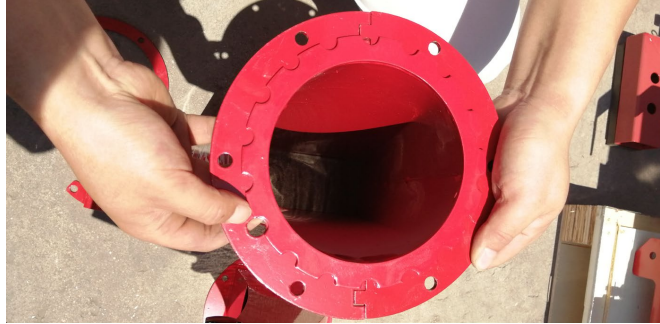

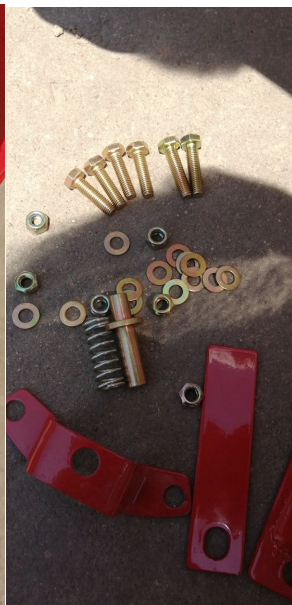



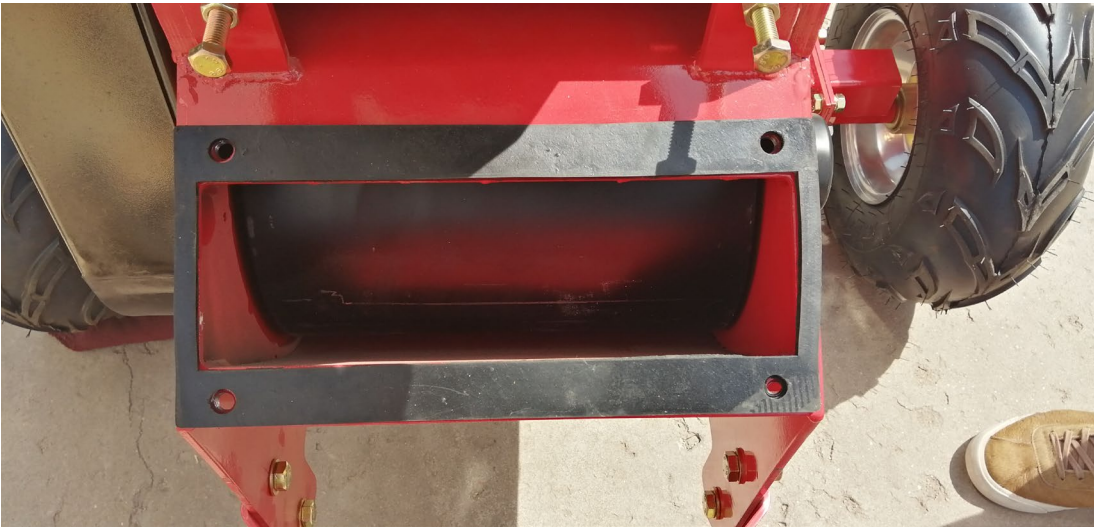

- a. Plaats de rubberen plaat van de afvoer.  
Placez la plaque en caoutchouc de l'évacuation.  
Put the discharge rubber plate.



- b. Monteer de afvoergoot.  
Montez la goulotte d'évacuation.  
Install the discharge chute.

5. Montage van de vultrechter.  
 Montage de la trémie de remplissage.  
 Infeed chute installation.

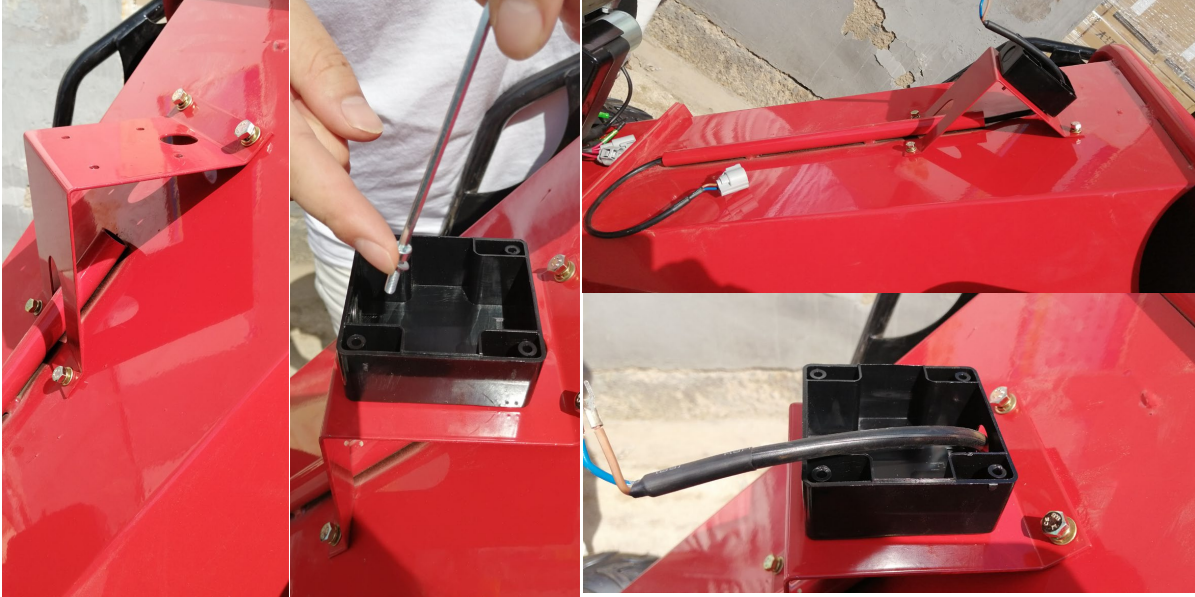

- a. Installeer de noodstopchakelaar.  
 Installez le bouton d'arrêt d'urgence.  
 Install the emergency stop switch.



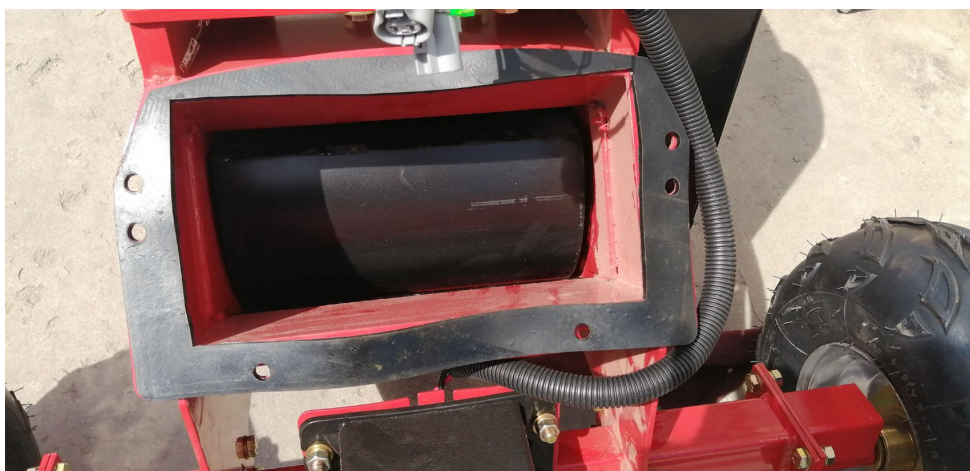

- b. Assembleer de vultrechter.  
Assemblez la témie de remplissage.  
Assemble the infeed chute.

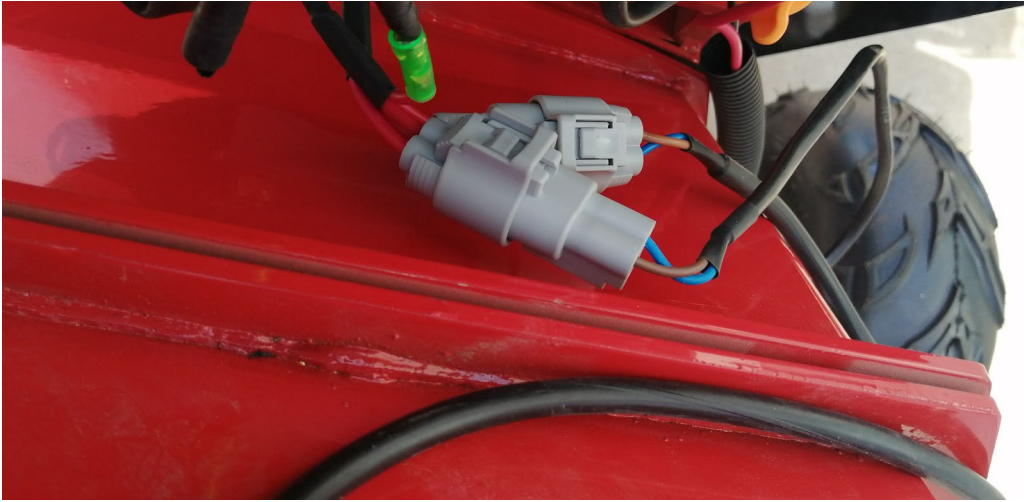

6. Steek de noodstopchakelaar en eindschakelaar connector in.  
Insérez le connecteur du bouton d'arrêt d'urgence et de l'interrupteur de fin de course.  
Insert emergency stop switch and limit switch connector.



7. Uw HKK80 is nu volledig gemonteerd!  
Votre HKK80 est à présent entièrement monté !  
Your HKK80 is now completely installed!

- NL** 7 Onderdelen
- FR** 7 Pièces détachées
- EN** 7 Spare parts

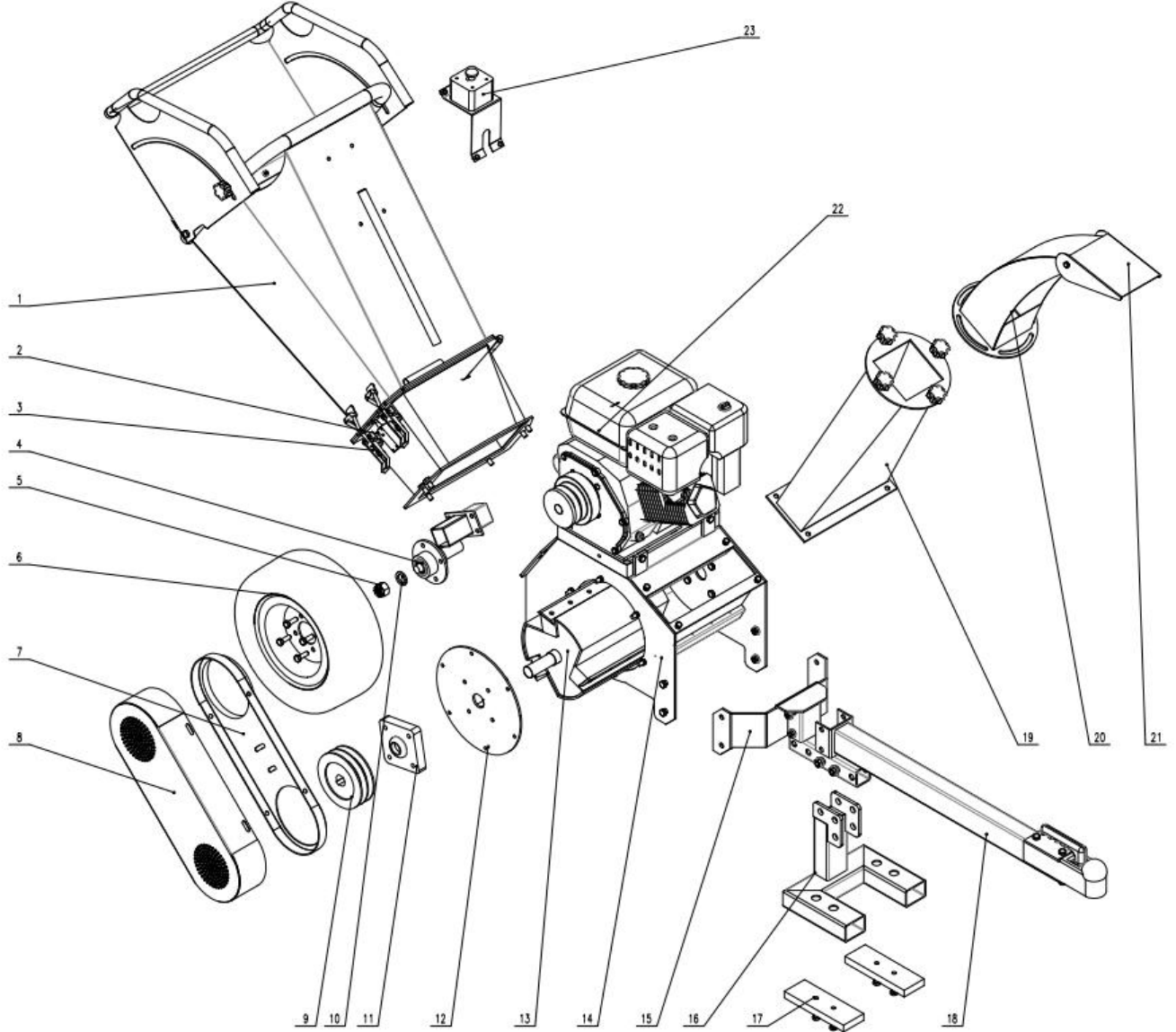



23	Emergency stop switch		1	
22	Engine		1	
21	Chute adjust		1	
20	Discharge chute 2		1	
19	Discharge chute 1		1	
18	Tow bar		1	
17	Rubber pad		2	
16	Support feet		1	
15	Feet fixation		1	
14	Bottom		1	
13	Roller		1	
12	Roller cover		1	
11	Bearing	F206	2	
10	Washer		1	
9	Pulley		1	
8	Belt cover-2		1	
7	Belt cover-1		1	
6	Wheels	16*8-7	2	
5	Nuts	M24	2	
4	Bearing	6005	4	
3	Buckle	4003	2	
2	Limit switch		1	
1	Feed hopper		1	
No.	Name	Model	Qty.	Note

**NL** **8 EG conformiteitsverklaring**  
**FR** **8 Déclaration de conformité CE**  
**EN** **8 EC declaration of conformity**

Fabrikant/Invoerder  
 Fabricant/Importateur  
 Manufacturer/Retailer

**Vynckier Tools sa**  
 Avenue Patrick Wagnon, 7  
 ZAEM de Haureu  
 B-7700 Mouscron

Verklaart hierbij dat het volgende product :  
 Déclare par la présente que le produit suivant :  
 Hereby declares that the following product :

Product **Houthakselaar**  
 Produit **Broyeur de bois**  
 Product **Wood chipper**

Order nr. : **HHK120** (829700239)

Test report reference: **WS20111801MD**

Geldende EG-richtlijnen **2006/42/EC**  
 Normes CE en vigueur **EN ISO 12100:2010**  
 Relevant EU directives **EN 13683:2003+A2:2011/AC:2013**

Overeenstemt met de bestemming van de bovengenoemde richtlijnen - met inbegrip van deze betreffende het tijdstip van de verklaring der geldende veranderingen.

Correspond aux directives citées ci-dessus, y compris aux modifications en vigueur au moment de cette déclaration.

Meets the provisions of the aforementioned directive, including, any amendments valid at the time of this statement.

Mouscron, 23/09/2021

Bart Vynckier, Director  
 Vynckier Tools sa

